

HEAVN

one

Datenblatt

Datasheet

## Technische Daten

Technical data

Technische Daten	Wert
Artikelbezeichnung	HEAVN one
Abmessungen	Leuchte gesamt L 280 mm // B 850 mm // H 690 mm Baseplate Ø 280 mm // H 15 mm
Gewicht	4,7 kg
Material	Edelstahl, Aluminium, PMMA, HPL, Filz
<b>Lichteigenschaften</b>	
Gesamtlichtstrom	Lichtquellen: 1x 2800 Lumen, 2x 2200 Lumen Leuchte: 4700 Lumen
Farbtemperatur (CCT)	1.800 K ... 6.500 K
Farbwiedergabe (CRI)	Lichtquellen: 1x 94, 2x 84 Leuchte: 90
<b>Elektrische Eigenschaften</b>	
Anschluss	110-230V AC Steckernetzteil 24V DC Intern
Leistungsaufnahme	Lichtquellen: 3x 18W Leuchte: 60W
Schutzklasse	2
Energieeffizienz	E
<b>Features</b>	
Beweglichkeit	360° drehbar
Sensorik	Luftqualität Anwesenheitserkennung Umgebungselligkeit
Bedienung	Touch Buttons HEAVN App
Steuergrößen	Farbe, Ausrichtung und Intensität des Lichts

## Ökodesign Richtlinie

Ecodesign Directive

Lichtquelle 1: „One LED HCL+“  
Dieses Produkt enthält eine Lichtquelle der Energieeffizienzklasse D

Light source 1: „One LED HCL+“  
This product contains a light source of energy efficiency class D

Lichtquelle 2: „One LED 1800-6500K“  
Dieses Produkt enthält eine Lichtquelle der Energieeffizienzklasse E

Light source 2: „One LED HCL+“  
This product contains a light source of energy efficiency class E

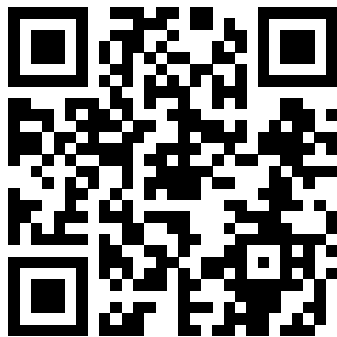

**EPREL Datenblatt**

One LED HCL+

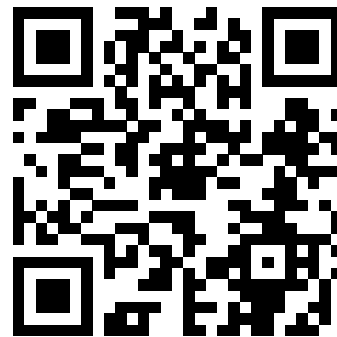

**EPREL Datenblatt**

One LED 1800-6500K

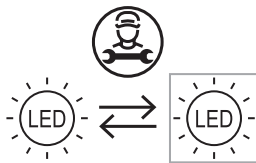

Durch einen Fachmann austauschbare Lichtquelle (nur LED).  
Replaceable (LED only) light source by a professional.

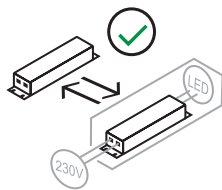

Austauschbares Betriebsgerät.  
Replaceable control gear.

## Lichttechnische Daten

Lighting data

Photometrische Angaben	Wert
Lichtausbeute	81,8 lm/W
UGR Wert (4H8H)	...
Melanopischer Wirkungsfaktor	...
Gesamtlichtstrom	4700 lm

## Abmessungen

Dimensions

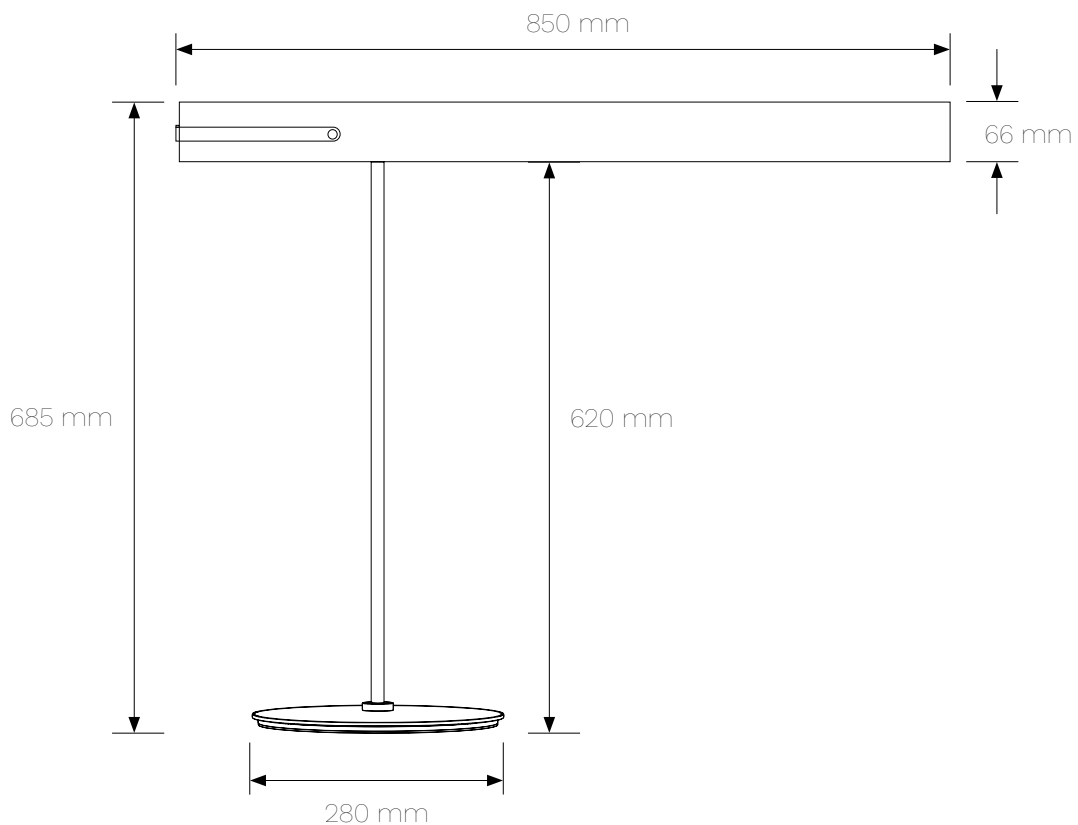

\*+/- 10 mm

## LVK (Polar-Diagramm)

LVK (Polar Diagram)

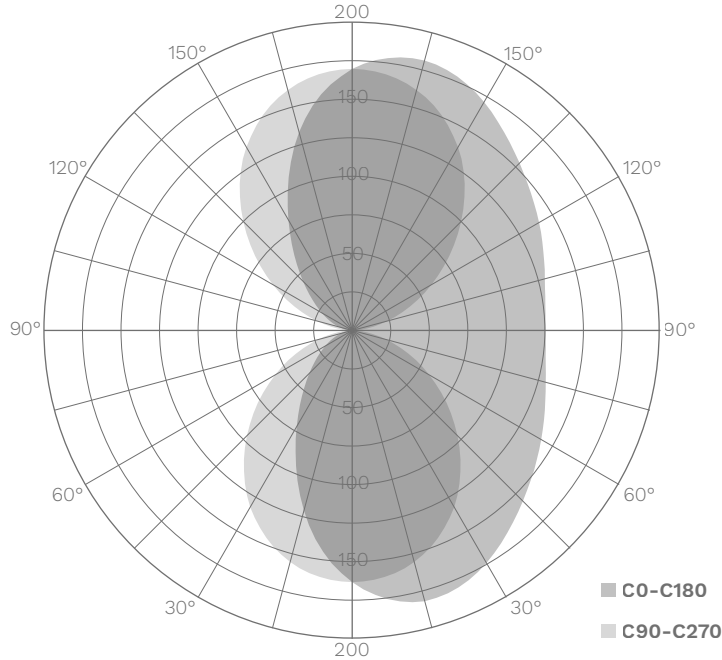

Lichtverteilung mit aktiviertem Bio-Licht.

Light distribution with activated bio-light.

## LVK (Polar-Diagramm)

LVK (Polar Diagram)

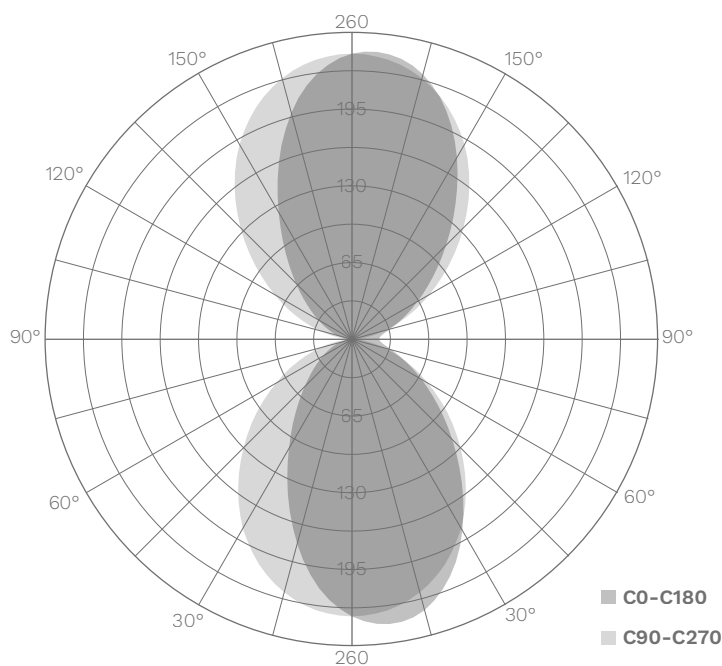

Lichtverteilung ohne Bio-Licht.

Light distribution without bio-light.