

**moll**

**prime**



# Was steckt drin?

4	Hallo von der Schwäbischen Alb
6	Ergonomie
10	Zeitlos. Und das nicht grundlos
11	Tischlein, wachse mit mir!
17	Tischlein, stelle dich schräg!
23	Schreibtische im Überblick
25	5 Jahre Garantie: zweifelsfrei!
	Schreibtische
31-37	Joker
41-52	Winner
55-76	Champion
79-82	Zubehör
85-86	Material
	Stauraummöbel
91-92	Pro
93-94	Cubic und Cubicmax
95-96	Tower 56
97-98	Tower 64
	Drehstühle
103-106	Maximo
109-112	Scooter
115-116	Material
	Tischleuchten
121	Mobilight Plus
122	Flexlight
123	L7
126	Spoiler Warnung

**Martin Moll** verantwortet mit Leidenschaft und Spürsinn die Entwicklung und das Design der moll Produkte.



# Hallo.

Funktionsmöbel für den idealen Lern- oder Arbeitsplatz, die sich optimal an die Bedürfnisse ihrer Nutzer anpassen lassen. moll entwickelt und fertigt hochwertige und auf ihre ergonomischen Eigenschaften hin geprüfte Schreibtische und Drehstühle auf der Schwäbischen Alb in Gruibingen: ‚Made in Germany‘- Möbel, die bis ins kleinste Detail durchdacht sind, damit sie ihre Nutzer beim Konzentriert-Sein ergonomisch sowie praktisch ideal unterstützen.

Unsere Identität: Perfekt aufeinander abgestimmte Lern- und Arbeitsmöbel für passgenaue Wohlfühlinseln, die wechselnden Bedürfnissen und ergonomischen Ansprüchen, auch über viele Jahre hinweg gerecht werden. Darum stehen moll und sein starkes Team wie keine zweite Möbelmanufaktur für das Konzept „mitwachsender“ Möbel, die sich in Ergonomie, Funktionalität und Design kontinuierlich anpassen, erweitern und verändern lassen.

# Ergonomisch, praktisch, gesund!

Besondere Möbel brauchen besondere Funktionen: Der Schreibtisch und der Schreibtischstuhl sind zwei wesentliche Komponenten, an denen Kinder bis ins Erwachsenenalter viel Zeit verbringen. Wer, wenn nicht wir sollte sich den ergonomischen Anforderungen an Lernmöbeln also annehmen? Unsere Mission ist es, Lernmöbel in Kinderzimmer einziehen zu lassen, die nachhaltig bei einer gesunden Entwicklung unterstützen. Warum sind ergonomische Möbel eigentlich so wichtig für mein Kind? Ergonomie bedeutet, den Körper bestmöglich zu entlasten und ihm keine Zwangshaltungen abzuverlangen. Dies gilt besonders in der Entwicklungsphase eines Kindes!

Ergonomische Möbel wirken deshalb präventiv und schützen Kinder vor Haltungsschäden. Ergonomische Lernmöbel sind: flexibel, funktional, variabel, haben Einstellmöglichkeiten und bieten ausreichend Bewegungsfreiheit. Dies fördert eine natürliche und aufrechte Sitzposition, stützt die Wirbelsäule und schützt langfristig vor Haltungsschäden.

Prinzipien, die bei moll in der Produktentwicklung an erster Stelle stehen: moll Schreibtische und Stühle können optimal auf die Körperproportionen eines Kindes angepasst werden. Die richtige Einstellung beginnt immer beim Stuhl. Die Anpassung des Schreibtisches folgt im darauffolgenden Schritt. Was gehört noch zu einer gesunden Körperhaltung? Laufen, Toben, Spielen oder Radfahren. Kinder müssen sich viel bewegen. Denn selbst der beste Sitzplatz ist nur dann gesund, wenn Kinder ausreichend viel körperlichen Ausgleich zum Sitzen haben.



# Geprüfte Ergonomie, Sicherheit und Qualität



## AGR

Aktion Gesunder Rücken prüft Produkte auf ihre ergonomischen Eigenschaften.



[www.blaue-engel.de/uz38](http://www.blaue-engel.de/uz38)

## Der Blaue Engel

Der Blaue Engel garantiert, dass Produkte emissionsarm produziert und hohe Ansprüche an Umwelt-, Gesundheits- & Gebrauchseigenschaften erfüllt werden.



## GS-Gütesiegel

Produkt entspricht den Anforderungen des Produktsicherheitsgesetzes (ProdSG), geprüft und getestet vom TÜV-Rheinland: [www.certipedia.com](http://www.certipedia.com)



## Patente

moll entwickelt alle Beschläge selbst. Viele dieser Innovationen sind durch Schutzrechte abgesichert.



## Made in Germany

moll Produkte werden in Grubingen (DE) entwickelt und nach hohen Qualitäts- und Sicherheitsstandards gefertigt.

# Geprüfte Nachhaltigkeit



## FSC und PEFC Zertifizierung

Bestätigt und zertifiziert den verantwortungsvollen Umgang mit dem Rohstoff Holz. Um den Erhalt unserer Wälder zu sichern, beziehen wir unser Holz aus einer zertifizierten Lieferkette. Das garantiert eine ökologische und sozial-verträgliche, nachhaltige Forstwirtschaft.



## CARB II

moll Holzwerkstoffe sind CARB II compliant mit strengeren Grenzwerten als E1 E05 nach aktueller Prüfmethode. Dies ist bei zweckgebundener Nutzung nach heutigem Kenntnisstand gesundheitlich unbedenklich.

## Schreibtischoberflächen

Alle Dekoroberflächen sind auf Abriebfestigkeit, Fleckenunempfindlichkeit, Kratzbeanspruchung und Stoßbeanspruchung gemäß EN 14322 getestet.



## Unsere Verantwortung

Wir verwenden bei der Produktion vorwiegend umweltschonende, recyclebare und sortenrein trennbare Materialien. Damit halten wir den CO<sub>2</sub> Fußabdruck unserer Produkte so klein wie nur möglich.



Champion Left Up,  
ohne Additions



Champion Left Up,  
mit Schublade



Champion Right Up,  
mit Multi Deck



Champion Front Up,  
mit Side Top & Panel



Champion Right Up,  
mit Side Top & Flex Deck



# Zeitlos. Und das nicht grundlos

## Gebaut, um zu bleiben: Möbel von moll!

Zeitlos ist ein großes Wort. Wer sich so beschreibt, hat entweder sehr viel Mut oder einen sehr guten Grund. Bei uns sind es vier.

Grund Nr. 1: Unsere Möbel wachsen mit. Denn kleine Menschen werden groß. Wo sich Proportionen verändern und der Platzbedarf wächst, kann ein Lernmöbel nicht so bleiben, wie es ist. Es muss so flexibel konstruiert sein, dass alle Funktionen unabhängig voneinander betätigt werden können. Und es muss sich so anpassen lassen, dass der kleine Mensch ergonomisch gesund und sicher durch die Schulzeit kommt.

Grund Nr. 2: die moll Additions. Diese Erweiterungen bedienen veränderte funktionale Anforderungen. Wenn ein Möbel von moll eines Tages mehr können muss als ursprünglich geplant, dann kann es das. Die Additions lassen sich schnell an- und abmontieren, um veränderten Wohn- und Kinderbedürfnissen langfristig gerecht zu werden.

Und dies führt uns zu Grund Nr. 3: der Nachhaltigkeit. Die nicht nur daraus entsteht, dass wir konsequent Materialien aus der Region verarbeiten. Weil wir generationsübergreifend die Weiter- und Wiedernutzung unserer Möbel sicherstellen, trägt jedes Lernmöbel von moll aktiv zur Ressourcenschonung bei. Dazu kommt eine anspruchsvolle Verarbeitungsqualität, die bewusst auf Langlebigkeit ausgerichtet ist. Kurz: Wenn wir für Ihr Kind einen Schreibtisch bauen, dann wird Ihr Enkel keinen anderen brauchen.

Und damit sind wir bei Grund Nr. 4. Beim Design. Das bei moll so schlicht und stilsicher ist, dass es dafür nur ein Wort geben kann: zeitlos.

Tischlein,  
wachse mit mir!



# Tischlein, wachse mit mir!

## Die 3 patentierten Höhenverstellvarianten von moll

Ein Kinderschreibtisch ohne Höhenverstellung kommt nicht infrage! Mit unseren 3 verschiedenen Verstell-Mechanismen ist für jeden etwas dabei: Classic kennzeichnet die Höhenverstellung mit manuellem Hakenbeschlag. Der Comfort-Mechanismus kann mit einem Zugband kinderleicht, sicher und komfortabel bedient werden. Und die Express Höhenverstellung (nur für den Champion Express Compact) ist schneller als Du aufstehen kannst, ganz ohne jede Kraftanstrengung oder Stromverbrauch und störende Kabel. Herauswachsen zwecklos! So garantieren wir eine stets ergonomische Haltung bis ins Erwachsenenalter.



Scannen und alles über die Höhenverstellvarianten erfahren:



**Class:ic**



**omfort**



**express**

# Classic

- » 10-stufiger Hakenbeschluss
- » Verstellbereich: 53 - 82 cm
- » Körpergröße: 1,20 - 1,90 m



Die „Classic“ Höhenverstellung ist der solide und preisvorteilhafte Einstieg in die Welt von moll. Mittels weniger Handgriffe kann die Tischhöhe jederzeit ergonomisch korrekt an den Benutzer angepasst werden. Aufgedruckte Höhenangaben am Fußgestell helfen bei der Höheneinstellung der Tische.





- » Stufenlose Höhenverstellung per Seilzug
- » Verstellbereich: 53 - 82 cm
- » Körpergröße: 1,20 - 1,90 m



Die Tischhöhe kann mit der patentierten „Comfort“ Höhenverstellung synchron, komfortabel und stufenlos individuell eingestellt werden. Über das Jojo lassen sich die Tische durch spielend leichte Ziehbewegungen auf die ergonomisch richtige Höhe einstellen. Das Jojo (Bandspule) kann grundsätzlich links oder rechts am Tischfuß angebracht und jederzeit abgenommen (Kindersicherung) werden. Die Richtung, wie herum das Jojo angebracht wird, bestimmt die Höhenverstellung - rauf oder runter. Aufgedruckte Höhenangaben am Fußgestell helfen bei der Höheneinstellung der Tische.



### Tischhöhe für Classic und Comfort korrekt einstellen:

Körpergröße*	Tischhöhe	Körpergröße*	Tischhöhe
119 cm	~ 53 cm	159 cm	~ 69 cm
127 cm	~ 56 cm	167 cm	~ 72 cm
135 cm	~ 59 cm	175 cm	~ 75 cm
143 cm	~ 63 cm	183 cm	~ 79 cm
151 cm	~ 66 cm	191 cm	~ 82 cm

\*Abhängig von den Körperproportionen (Oberkörper zu Länge der Beine) kann die tatsächlich zur Tischhöhe passende Körpergröße um bis zu 10 cm von oben angegebenen Durchschnittswerten abweichen.



- » Stufenlose Schnell-Höhenverstellung auf Sitz- oder Stehhöhe
- » Verstellbereich: 69 - 114 cm, mit Höhenadapter: 79 - 124 cm
- » Körpergröße: 1,55 - 1,95 m



Die „Express“ Höhenverstellung hat ein großes mechanisch bedienbares Verstellspektrum von 69 bis 114 cm. Immer auf der richtigen Arbeitshöhe: Mit dem Drücken des Bedienhebels kann der Tisch, ohne Strom, in unschlagbar schnellen 0,8 Sekunden von Sitz- auf Stehhöhe oder zurück verstellt werden. Die Federkraft des Tisches ist entsprechend der Tischladung völlig gewichtsneutral einstellbar. Die Höhenverstellung lässt sich auch blockieren.

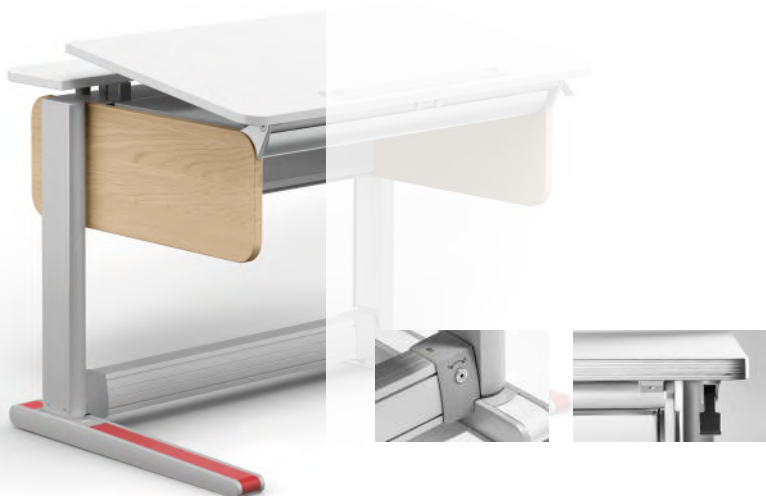

### Tischhöhe für Express korrekt einstellen:

\*Körpergröße  
159 cm  
167 cm  
175 cm  
183 cm  
191 cm

Tischhöhe sitzend  
~ 69 cm  
~ 72 cm  
~ 75 cm  
~ 79 cm  
~ 82 cm

Tischhöhe stehend  
~ 102 cm  
~ 108 cm  
~ 113 cm  
~ 118 cm  
~ 124 cm

Tischlein,  
stell dich schräg!





# Tischlein, stell dich schräg!

## Unsere Schrägstellvarianten

Je nach Produkt bieten moll Kinderschreibtische unterschiedlichen Komfort bei der Schrägstellung der Schreibtischplatte. Damit nichts von der schräggestellten Tischplatte rutscht, ist im Lieferumfang aller Winner- und Champion-Varianten immer auch eine magnetische Abrutschsperre enthalten, die zudem als Lineal und Lupe genutzt werden kann. Beim Joker wird eine einfache Abrutschsperre an die Tischkante geklippt.



### Joker Schrägsteller – Raststellung

Die Platte des Jokers lässt sich mit der integrierten Federunterstützung leicht schrägstellen und gleichzeitig verhindert diese ein ungebremses Zurückfallen der Platte. Einfach Anheben: Der eingebaute Schrägsteller mit 6 Raststellungen ermöglicht eine maximale Schrägstellung bis zu 16 Grad.



### Winner Schrägsteller – Bremsbeschlag

Die Tischplatte lässt sich bis zu 18 Grad stufenlos bis zur gewünschten Schrägstellung anheben. Einfach den Hebel unter der Tischplatte ziehen und die Platte absenken, um zurück in die Ausgangsposition zu gelangen. Die Absenkbremse verhindert ein ungebremses Zurückfallen der Tischplatte.



### Champion – Schrägsteller mit Seilzugtechnik

Kinderleicht macht's Kindern leicht: Die Schrägstellung von 0 - 20 Grad kann ganz einfach über den Seilzug unter der vorderen Tischkante schräggestellt werden, stufen- und mühelos. Die Schrägstellung mit der patentierten Sicherheitskupplung bietet einen hervorragenden Einklemmschutz.



Scannen und alles über die  
Schrägstellvarianten erfahren:





# school is prime time

## **Gesundes Lernen und Spielen am Schreibtisch!**

Während des Heranwachsens ändert sich einiges: Der Stil. Der Platzbedarf. Die Arbeitsweise. Das bringt uns jedoch nicht aus dem Konzept. Wir entwickeln ergonomische, zeitlose und langlebige Lernmöbel mit System, die sich mit ihren optionalen Additions an wechselnden Bedürfnissen ausrichten. Erst wenn Tisch, Stuhl und Licht optimal auf Körper, Arbeitsweise und Raum abgestimmt sind, wird der Lernplatz zum Lieblingsplatz – von der ersten Klasse bis zum Schulabschluss.

prime: von Anfang an vielseitig premium. Neben einem Erfahrungsschatz von bald einem ganzen Jahrhundert ist es für uns eine Herzensangelegenheit, sichere, funktionale und ergonomische Kinder- und Jugendmöbel zu gestalten. Genau das verwirklichen wir mit „prime“. Dieses Sortiment umfasst drei Schreibtischmodelle: Joker, Winner und Champion, dazu passende Additions und Rollcontainer sowie die beiden Drehstuhlmodelle Maximo und Scooter. Die Drehregale Tower 56 und 64 schaffen zusätzlich Ordnung und bieten großen Stauraum neben dem Schreibtisch. Die Arbeitsplatzleuchten Mobilight Plus, Flexlight und moll L7 sowie ein vielseitiges Spektrum an Universalzubehör runden gekonnt das „prime“ Sortiment ab.

prime ist das kindgerechte und langlebige Lernmobiliar für konzentriertes und gesundes Arbeiten.

# Schreibtische im Überblick

Alle Gemeinsamkeiten und Unterschiede zusammengefasst

## Maßeinheiten

- ↔ Stellmaß in der Breite
- ↔ Stellmaß in der Tiefe
- ↕ Stellmaß in der Höhe



Modell	Joker
Tischvarianten	Joker
Stellmaß (BxT)	↔ 117 ↔ 68
Tischplatte (BxT)	113 x 67
Tischhöhe (cm)	↕ 53 - 82
Höhenverstellung	<b>Classi:c</b>
Schrägstellung	Rastbeschlag, 6-Stufen
Dekorvarianten	Weiss
Standardzubehör	Basic-Buchstütze, Abrutschperre, Taschenhaken
Additions	Schublade, Side Top, Flex Deck, Pro, Tower 56, Tower 64



## Winner

Winner, Winner Split,  
Winner Compact (CP)

---

Winner (Split):  $\diamond$  121 x  $\boxtimes$  72  
Winner CP:  $\diamond$  89 x  $\boxtimes$  72

---

Winner: 116 x 70  
Winner Split: 116 x 70  
Winner CP: 86 x 70

---

$\diamond$  53 - 82

---

**Class:c** oder **omfort**

---

Bremsbeschlag, stufenlos

---

Weiss, Ahorn-Weiss, Eiche

---

Basic-Buchstütze,  
Magnet-Lineal, Taschenhaken

---

Schublade und Abdeckung,  
Side Top, Twin Box, Multi Deck,  
Flex Deck, Pro, Tower 56, Tower 64

## Champion

Champion Front Up/Left Up/Right Up,  
Champion Slim, Champion Compact (CP),  
Champion Express Compact (ECP)

---

Champion:  $\diamond$  121 x  $\boxtimes$  72; Slim:  $\diamond$  121 x  $\boxtimes$  67;  
Champion CP + ECP:  $\diamond$  91 x  $\boxtimes$  72

---

Champion: 120 x 72; Slim: 120 x 62;  
Champion CP + ECP : 90 x 72

---

Champion (+ Slim):  $\diamond$  53 - 82  
ECP:  $\diamond$  69 - 114  
ECP mit Höhenadapter:  $\diamond$  79 - 124

---

**omfort** oder **express**

---

Seilzug, stufenlos

---

Weiss, auf Wunsch mit farbigen Tischseiten

---

Design-Buchstütze,  
Magnet-Lineal, Taschenhaken

---

Schublade + Abdeckung, Kabelkanalabdeckung,  
Höhenadapter (ECP), Side Top (+ Slim), Multi  
Deck, Panel (nicht für CP & ECP), Flex Deck,  
Cubic, Cubicmax, Tower 56, Tower 64

# 5 Jahre Garantie: zweifelsfrei!

Wir wissen, was wir tun – und stehen dafür ein.

Wer zeitlose Möbel verspricht, der steht bei Eltern und bei Kindern im Wort. Darum durchlaufen unsere Lernmöbel eine strikte Qualitätssicherung, die schon bei den Rohmaterialien beginnt: beim Holz, bei den Beschlägen, bei der Mechanik. Die Weiterverarbeitung schließt nahtlos an: Als Möbelmanufaktur wenden wir unser handwerkliches Können mit größtmöglicher Sorgfalt an.

Das Resultat sind Möbelstücke, die in ihrer Funktionalität und in ihrer Anwendungssicherheit keine Kompromisse eingehen und absolut verlässlich bleiben. Und wenn dann eines sehr fernen Tages ein moll Möbelstück doch einmal aussortiert wird, dann ist heute schon sichergestellt, dass ein sortenreines Recycling erfolgen kann und dass eine umfassende Wiederverwendung der Materialien ermöglicht wird.

Lange Rede, lange Garantien: Weil all das so ist, wie es ist, gewährt moll eine 5-jährige Qualitäts- und eine 5-jährige Nachkaufgarantie auf alle Hardware-Elemente. Das geben wir Ihnen Schwarz auf Weiss und digital: Alle Informationen dazu finden Sie unter [www.moll.world/garantie](http://www.moll.world/garantie). Und damit hören wir übrigens nicht auf: Auch nach Ablauf der Nachkaufgarantie bemühen wir uns aktiv, Lösungen zu finden, wenn Bedarf besteht. Darauf geben wir zwar keine Garantie – aber unser Wort.

**moll's Garantiesiegel:**



Garantie



Nachkauf-  
garantie













# Joker



## Produktmerkmale

- Das Fußgestell ist mit der „Classic“ Höhenverstellung ausgestattet.
- Die Kufen sind aus pulverbeschichtetem Stahl gefertigt und im hinteren Teil mit Rollen versehen, damit der Tisch leicht bewegt werden kann.
- Der Korpus ist eine melaminharzbeschichtete Spanplatte
- Einteilige und einfach zu bedienende, schrägstellbare Tischplatte.

## Inklusive

- Basic-Buchstütze, Abrutschsperre, Taschenhaken, 6 wechselbare Farbstreifen

## Additions

- Schublade, Side Top, Flex Deck

## Tischzubehör, Stauraum- und Sitzmöbel

- Pro, Tower 56, Tower 64, Maximo, Scooter







**Joker** mit Schublade  
und Utensilo beside in Grau

# 01 Joker

## Dekor



Weiss

## Schrägstellung:

Rastbeschlag, 6 Stufen  
(Neigung: 16°)

## Höhenverstellung:

02 **Classic**

## Tischplattenvarianten

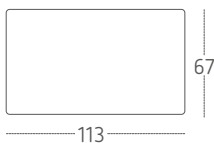

## Stellmaß und Gesamthöhe in cm

## Produktbeilagen:

Basic-Buchstütze  
Abrutschsperre  
Taschenhaken

\*Akzentfarben Classic

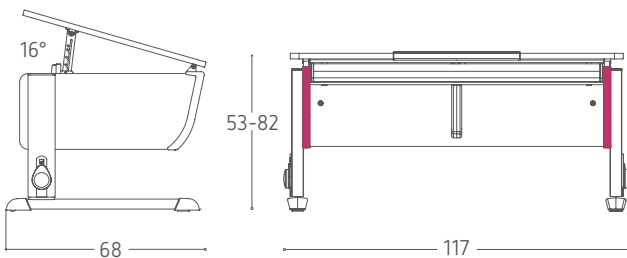

\*Pink kennzeichnet die Akzentfarben am Tischmodell



# Joker im Überblick

Weitere Informationen zu Additions und Tischzubehör:

- Joker Additions (S. 35-37)
- Zubehör (S. 79-82)
- Tischleuchten (S. 121-123)

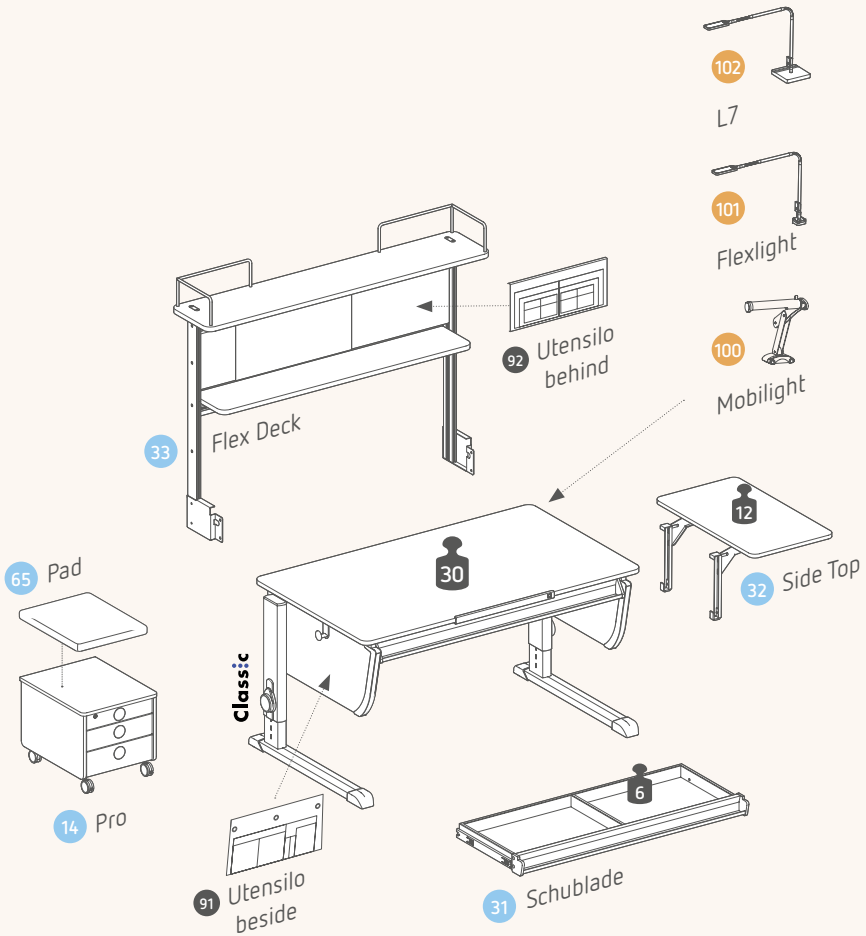

## Joker Additions

### 31 Schublade

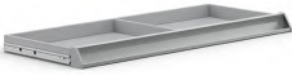

↔ 100 cm   ↗ 36 cm   ↕ 5 cm

- Graue Schublade mit Trennungssteg und Griffprofil. Sie bietet viel Stauraum, ohne dabei die Bewegungsfreiheit einzuschränken
- Nachträgliche Montage möglich
- Bis 6 kg belastbar
- Zubehör: Orga-Set

### 32 Side Top



↔ 40 cm   ↗ 67 cm

- Seitlich horizontale Ablagefläche mit abgerundeten Ecken, besonders empfehlenswert bei schräggestellter Tischplatte
- Befestigung über 2 Träger an der Tischseite
- Nachträgliche Montage links und/oder rechts möglich
- Material: melaminharzbeschichtete Holzwerkstoffplatte
- Dekor: Weiss
- Bis 12 kg belastbar
- Zubehör: Baskets SQ/RD

### 33 Flex Deck



↔ 113 cm   ↗ 22 cm   ↕ 69 cm

- Multifunktionswand mit zwei Regalböden und einer Magnettafel inkl. 4 Magnete – belastbar bis 12 kg
- Zusätzliche Ablagefläche oberhalb der Tischplatte
- Befestigung über zwei Träger an der Tischrückseite
- Zwei Eckbügel aus Aluminium (seitlicher Halt)
- Alufarbene Metallteile
- Dekor: Weiss
- Material: melaminharzbeschichtete Holzwerkstoffplatte
- Nachträgliche Montage möglich
- Zubehör: Utensilo behind, Baskets SQ/RD

## Stauraummöbel

### 14 Pro



↔ 43 cm    ↻ 54 cm    ⬆ 43 cm

- Rollcontainer mit abgerundeten Ecken an der Deckplatte
- Organisationshilfe mit viel Stauraum
- Passend zu Joker und Winner
- 3 Dekore: Weiss, Ahorn-Weiss, Eiche
- 2 Schubladen (DIN A3) mit Trennstegen, bis 2,5 kg belastbar
- 1 Materialschublade abschließbar, mit Geheimfach
- Schubladen und Auszug mit gebremstem Selbsteinzug
- 4 Rollen – die vorderen Rollen sind feststellbar
- 6 wechselbare Farbeinlagen für die Schubladengriffe
- Material: melaminharzbeschichtete Holzwerkstoffplatte
- Bis zu 100 kg belastbar
- Zubehör: (Sitz-) Pad

### 65 Pad

### 66 Ersatzhuse



↔ 43 cm    ↻ 54 cm    ⬆ 4 cm

- (Sitz-) Pad für Rollcontainer Cubic und Pro
- Stoffbezüge sind aus demselben Material wie die Stuhlbezüge
- Komfortable und hochwertige Schaumstoff-Polsterung
- Für die Reinigung bitte Pflege- und Waschinweise beachten
- Eine Ersatzhuse kann jederzeit nachbestellt werden

## Stauraummöbel

### 12 Tower 56

Basis 2



Basis 1



⇔ 56 cm    ⇨ 56 cm    ⬆ 67 cm

**Höhe mit Aufbau:**

⬆ 126 cm

- Grundmodell besteht aus Basis 1 und 2 sowie optionalem Aufbau-Modul mit jeweils 4 Fachböden
- Zusätzliche Fachböden im 2er-Set erhältlich
- Drehregal in quadratischer Grundform mit abgerundeten Ecken auf Gleitlager-Boden
- Ideal als Beistell-Element oder frei im Raum
- Material: melaminharzbeschichtete Holzwerkstoffplatte
- Dekor: Weiss
- Integrierte Griffstangen sichern Regalinhalte und erleichtern das Drehen
- Drehboden mit Soft-Klemmschutz
- 5 justierbare Stellfüße für sicheren Stand
- Zubehör: Fachboden-Set 56, Baskets SQ

### 13 Tower 64

Basis 2



Basis 1



⇔ 64 cm    ⇨ 64 cm    ⬆ 67 cm

**Höhe mit Aufbau:**

⬆ 125 cm

- Grundmodell besteht aus Basis 1 und 2 sowie optionalem Aufbau-Modul mit jeweils 4 Fachböden
- Zusätzliche Fachböden im 2er-Set erhältlich
- Drehregal in kreisförmiger Grundform auf Gleitlager-Boden
- Ideal als Beistell-Element oder frei im Raum mit Stehtischfunktion
- Material: melaminharzbeschichtete Holzwerkstoffplatte
- Dekor: Weiss
- Drehboden mit Klemmschutz (ABS Profil)
- 4 justierbare Stellfüße für sicheren Stand
- Zubehör: Fachboden-Set 64, Baskets RD

„Dein Lernplatz,  
Dein Lieblingsplatz!“





# Winner



## Produktmerkmale

- Fußgestell wahlweise in der „Classic“ oder „Comfort“-Variante erhältlich
- Die Kufen sind aus pulverbeschichtetem Aludruckguss gefertigt und im hinteren Teil mit Rollen versehen, damit der Tisch leicht bewegt werden kann
- Der Korpus besteht aus melaminharzbeschichteter Holzwerkstoffplatte
- 3 Dekore: Weiss, Ahorn-Weiss und Eiche
- Wahlweise mit einteiliger oder geteilter schrägstellbarer Tischplatte
- Farbstreifen/-kappen-Magazin im Griffprofil

## Inklusive

- Basic-Buchstütze, Magnet-Lineal, Taschenhaken, 6 Farbstreifen & -Kappen

## Additions

- Schublade und Abdeckung, Side Top, Twin Box, Multi Deck, Flex Deck

## Stauraum- und Sitzmöbel

- Pro, Tower 56, Tower 64, Maximo, Scooter



www.tux.com  
ID: 0000000268



**Winner** in Eiche,  
mit Schublade und  
Utensilo beside in Grün



# 03 Winner und Winner Split

## Dekor



Weiss



Ahorn-Weiss



Eiche

## Schrägstellung:

Bremsbeschlag,  
stufenlos (Neigung: 18°)

## Höhenverstellung:

04 **Classic**

05 **omfort**

## Tischplattenvarianten

Winner

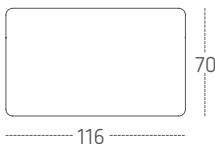

Winner Split



## Stellmaß und Gesamthöhe in cm

## Produktbeilagen:

Basic-Buchstütze  
Magnet-Lineal  
Taschenhaken

\*Akzentfarben Classic

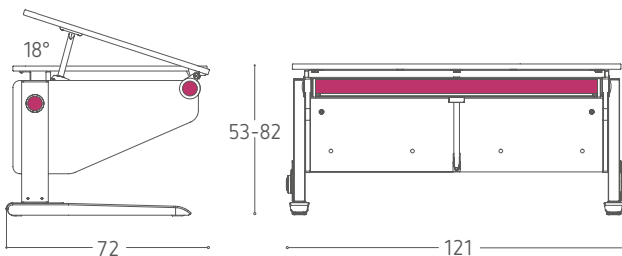

\*Pink kennzeichnet die Akzentfarben am Tischmodell

# Winner und Winner Split im Überblick

Weitere Informationen zu Additions und Tischzubehör:

- Winner (Split) Additions (S. 45-46, 51-52)
- Zubehör (S. 79-82)
- Tischleuchten (S. 121-123)

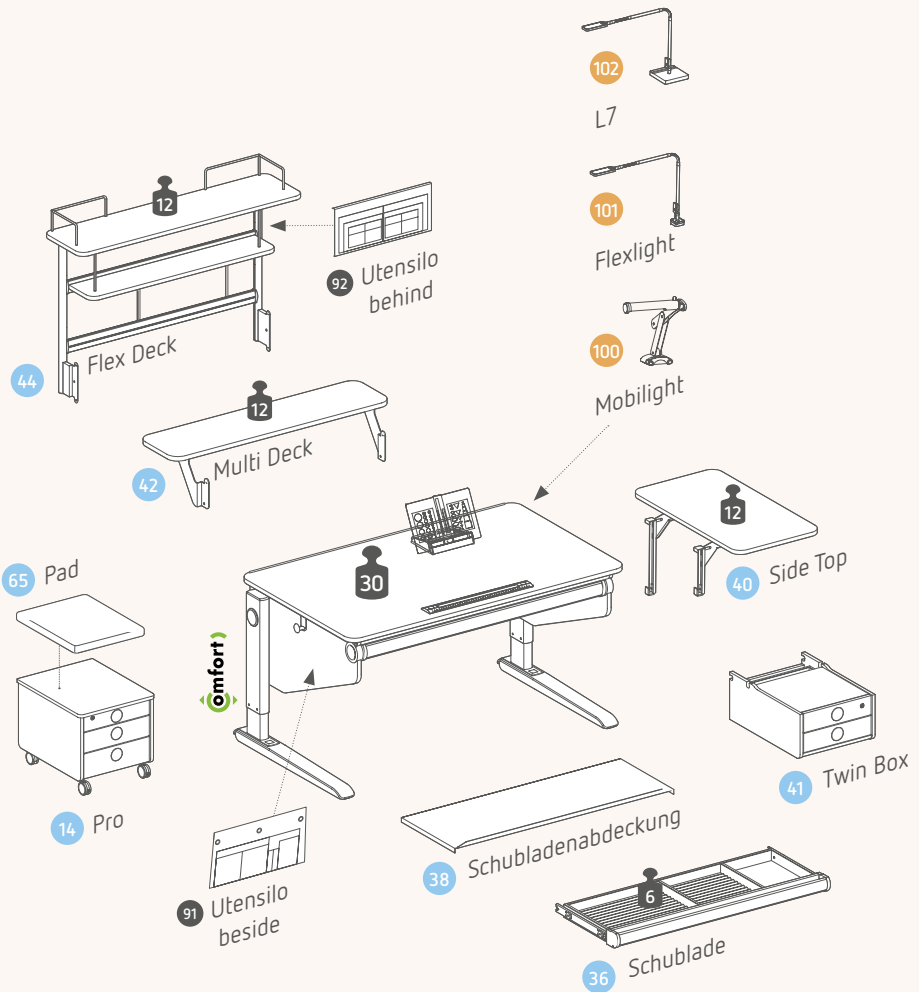

## Winner (Split) Additions

### 36 Schublade



↔ 102 cm   ↗ 40 cm   ↕ 7 cm

- Alufarbene Schublade – bis 6 kg belastbar
- Graue Schublade mit Trennungsstege und alufarbenen Griffprofil
- Viel Stauraum, ohne dabei die Beinfreiheit einzuschränken
- Kann durch 1 oder 2 Zwischenstege unterteilt werden
- Inlays: Gewellte Schaumstoffeinlagen
- Nachträgliche Montage möglich
- Zubehör: Orga-Set und Schubladenabdeckung

### 38 Schubladen- abdeckung



↔ 103 cm   ↗ 37 cm   ↕ 4 cm

- Die Abdeckung verhindert das Verstauben des Inhalts
- Bietet Sichtschutz vor allem bei schräggestellter Tischplatte
- Alufarbene Abdeckung, verbleibt beim Herausziehen der Schublade unter der Tischplatte
- Besteht aus hochwertigem, leichtem Aluminium-Verbund-Werkstoff

### 40 Side Top



↔ 38 cm   ↗ 70 cm

- Tisch-Erweiterung in der Breite – belastbar bis 12 kg
- Seitliche Ablagefläche, auch bei schräggestellter Tischplatte
- Abgerundete Ecken
- Befestigung über zwei Träger an der Tischseite
- Rechts und links montierbar (auch beidseitig möglich)
- 3 Dekore: Weiss, Ahorn-Weiss und Eiche
- Material: melaminharzbeschichtete Holzwerkstoffplatte
- Nachträgliche Montage möglich
- Zubehör: Baskets SQ/RD

#### 41 Twin Box



↔ 42 cm   ↗ 57 cm   ⬆ 24 cm

### Winner (Split) Additions

- Stauraum unterhalb des Tischkorpus
- Rechts oder links unter der Schreibtischplatte montierbar
- 2 Schubladen mit Selbsteinzug – die obere ist abschließbar
- 6 wechselbare Farbeinlagen für die Griffmulden der Schubladen
- 3 Dekore: Weiss, Ahorn-Weiss und Eiche
- Material: melaminharzbeschichtete Holzwerkstoffplatte
- Nachträgliche Montage möglich
- Zubehör: Orga-Set

#### 44 Flex Deck



↔ 120 cm   ↗ 30 cm   ⬆ 68 cm

- Multifunktionswand mit zwei Regalböden und einer Magnettafel/Whiteboard inkl. 4 Magnete – bis 12 kg belastbar
- Zusätzliche Ablagefläche hinter und oberhalb der Tischplatte
- Befestigung über zwei Träger an der Tischrückseite
- Zwei Eckbügel aus Aluminium
- 3 Dekore: Weiss, Ahorn-Weiss und Eiche
- Material: melaminharzbeschichtete Holzwerkstoffplatte und alufarbene Metallteile
- Nachträgliche Montage möglich
- Zubehör: Utensilo behind, Baskets SQ/RD

#### 42 Multi Deck



↔ 116 cm   ↗ 22 cm

- Tischplatten-Erweiterung in der Tischtiefe – bis 12 kg belastbar
- Ebene Abstellfläche, auch bei schräggestellter Tischplatte
- Befestigung über zwei Träger an der Tischrückseite
- Kufen-Verlängerung aus Aluminium an den Tischfüßen , für extra Standsicherheit
- 3 Dekore: Weiss, Ahorn-Weiss und Eiche
- Material: melaminharzbeschichtete Holzwerkstoffplatte
- Nachträgliche Montage möglich
- Zubehör: Baskets SQ/RD

# 03 Winner Compact

## Dekor



Weiss



Ahorn-Weiss



Eiche

## Schrägstellung:

Bremsbeschlag,  
stufenlos (Neigung: 18°)

## Höhenverstellung:

04 **Classic**

05 **omfort**

## Tischplattenvarianten

Winner CP

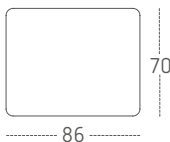

## Stellmaß und Gesamthöhe in cm

## Produktbeilagen:

Basic-Buchstütze  
Magnet-Lineal  
Taschenhaken

\*Akzentfarben Classic

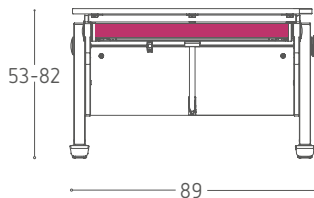
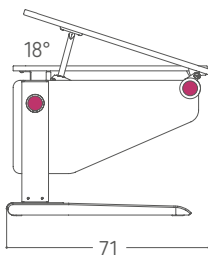

\*Pink kennzeichnet die Akzentfarben am Tischmodell

# Winner Compact (CP) im Überblick

Weitere Informationen zu Additions und Tischzubehör:

- Winner CP Additions (S. 49-52)
- Zubehör (S. 79-82)
- Tischleuchten (S. 121-123)

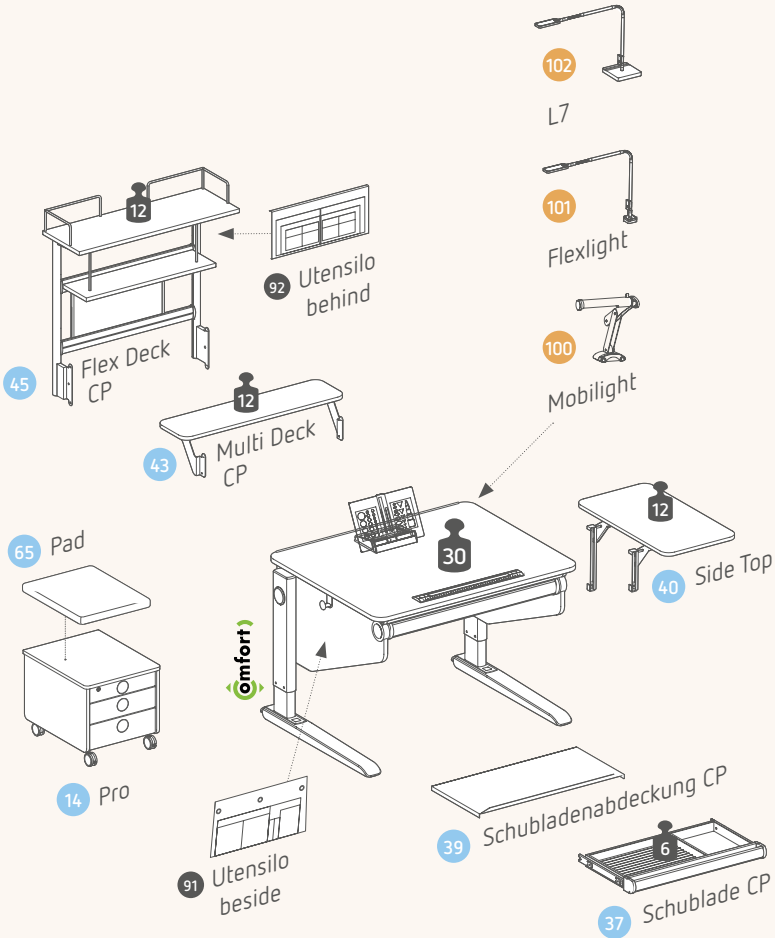

## Winner Compact Additions

### 37 Schublade CP



⇄ 72 cm ⇄ 40 cm ⇄ 7 cm

- Alufarbene Schublade – bis 6 kg belastbar
- Graue Schublade mit Trennungssteg und alufarbenen Griffprofil
- Viel Stauraum, ohne dabei die Beinfreiheit einzuschränken
- Kann durch 1 oder 2 Zwischenstege unterteilt werden
- Inlays: Gewellte Schaumstoffeinlagen
- Nachträgliche Montage möglich
- Zubehör: Orga-Set und Schubladenabdeckung

### 39 Schubladenabdeckung



⇄ 72 cm ⇄ 37 cm ⇄ 4 cm

- Die Abdeckung verhindert das Verstauben des Inhalts
- Bietet Sichtschutz vor allem bei schräggestellter Tischplatte
- Alufarbene Abdeckung, verbleibt beim Herausziehen der Schublade unter der Tischplatte
- Besteht aus hochwertigem, leichtem Aluminium-Verbund-Werkstoff

### 40 Side Top



⇄ 38 cm ⇄ 70 cm

- Tisch-Erweiterung in der Breite – belastbar bis 12 kg
- Seitliche Ablagefläche, auch bei schräggestellter Tischplatte
- Abgerundete Ecken
- Befestigung über zwei Träger an der Tischseite
- Rechts und links montierbar (auch beidseitig möglich)
- 3 Dekore: Weiss, Ahorn-Weiss und Eiche
- Material: melaminharzbeschichtete Holzwerkstoffplatte
- Nachträgliche Montage möglich
- Zubehör: Baskets SQ/RD



## Winner Compact Additions

### 43 Multi Deck CP



⇄ 86 cm ⇄ 22 cm

- Tischplatten-Erweiterung in der Tischtiefe – bis 12 kg belastbar
- Ebene Abstellfläche, auch bei schräggestellter Tischplatte
- Befestigung über zwei Träger an der Tischrückseite
- Kufen-Verlängerung aus Aluminium an den Tischfüßen, für extra Standsicherheit
- 3 Dekore: Weiss, Ahorn-Weiss und Eiche
- Material: melaminharzbeschichtete Holzwerkstoffplatte
- Nachträgliche Montage möglich
- Zubehör: Baskets SQ/RD

### 45 Flex Deck CP



⇄ 90 cm ⇄ 30 cm ⇄ 68 cm

- Multifunktionswand mit zwei Regalböden und einer Magnettafel/Whiteboard inkl. 4 Magnete – bis 12 kg belastbar
- Zusätzliche Ablagefläche hinter und oberhalb der Tischplatte
- Befestigung über zwei Träger an der Tischrückseite
- Zwei Eckbügel aus Aluminium
- 3 Dekore: Weiss, Ahorn-Weiss und Eiche
- Material: melaminharzbeschichtete Holzwerkstoffplatte und alufarbene Metallteile
- Nachträgliche Montage möglich
- Zubehör: Utensilo behind, Baskets SQ/RD

## Stauraummöbel

### 14 Pro



⇔ 43 cm   ⇔ 54 cm   ⇔ 43 cm

- Rollcontainer mit abgerundeten Ecken an der Deckplatte
- Organisationshilfe mit viel Stauraum
- Passend zu Joker und Winner
- 3 Dekore: Weiss, Ahorn-Weiss, Eiche
- 2 Schubladen (DIN A3) mit Trennstegen, bis 2,5 kg belastbar
- 1 Materialschublade abschließbar, mit Geheimfach
- Schubladen und Auszug mit gebremstem Selbsteinzug
- 4 Rollen – die vorderen Rollen sind feststellbar
- 6 wechselbare Farbeinlagen für die Schubladengriffe
- Material: melaminharzbeschichtete Holzwerkstoffplatte
- Bis zu 100 kg belastbar
- Zubehör: (Sitz-) Pad

### 65 Pad

### 66 Ersatzhülle



⇔ 43 cm   ⇔ 54 cm   ⇔ 4 cm

- (Sitz-) Pad für Rollcontainer Cubic und Pro
- Stoffbezüge sind aus demselben Material wie die Stuhlbezüge
- Komfortable und hochwertige Schaumstoff-Polsterung
- Für die Reinigung bitte Pflege- und Waschinweise beachten
- Eine Ersatzhülle kann jederzeit nachbestellt werden

## Strauraummöbel

### 12 Tower 56

Basis 2



Basis 1



↔ 56 cm   ↗ 56 cm   ⬆ 67 cm

**Höhe mit Aufbau:**

⬆ 126 cm

- Grundmodell besteht aus Basis 1 und 2 sowie optionalem Aufbau-Modul mit jeweils 4 Fachböden
- Zusätzliche Fachböden im 2er-Set erhältlich
- Drehregal in quadratischer Grundform mit abgerundeten Ecken auf Gleitlager-Boden
- Ideal als Beistell-Element oder frei im Raum
- Material: melaminharzbeschichtete Holzwerkstoffplatte
- Dekor: Weiss
- Integrierte Griffstangen sichern Regalinhalte und erleichtern das Drehen
- Drehboden mit Soft-Klemmschutz
- 5 justierbare Stellfüße für sicheren Stand
- Zubehör: Fachboden-Set 56, Baskets SQ

### 13 Tower 64

Basis 2



Basis 1



↔ 64 cm   ↗ 64 cm   ⬆ 67 cm

**Maße mit Aufbau:**

⬆ 125 cm

- Grundmodell besteht aus Basis 1 und 2 sowie optionalem Aufbau-Modul mit jeweils 4 Fachböden
- Zusätzliche Fachböden im 2er-Set erhältlich
- Drehregal in kreisförmiger Grundform auf Gleitlager-Boden
- Ideal als Beistell-Element oder frei im Raum mit Stehtischfunktion
- Material: melaminharzbeschichtete Holzwerkstoffplatte
- Dekor: Weiss
- Drehboden mit Klemmschutz (ABS Profil)
- 4 justierbare Stellfüße für sicheren Stand
- Zubehör: Fachboden-Set 64, Baskets RD





# Champion



## Produktmerkmale

- Der Champion ist erhältlich mit der „Comfort“ Höhenverstellung, der Champion Express Compact ist mit der „Express“ Höhenverstellung ausgestattet
- Die geteilte Tischplatte ist wahlweise für Links- (Right Up) oder Rechtshänder (Left Up) erhältlich. Dabei lässt sich der Schreibfeldteil mit der patentierten Seilzugtechnik kinderleicht schrägstellen, garantiert ohne Fingerklemmen!
- Damit der Tisch leicht bewegt werden kann, sind die Kufen im hinteren Teil mit Rollen versehen.
- Der Tisch ist mit einem Kabelkanal ausgestattet. Die Filz-Abdeckung ist optional.
- Wählbare Tischseitenpaare in 9 Farbvarianten
- Brandneu: Champion Slim mit einer geringen Tischtiefe und geteilter Tischplatte

## Inklusive

- Design-Buchstütze, Magnet-Lineal, Taschenhaken, 8 Farbstreifen & -Kappen

## Additions

- Schublade und Abdeckung, Filz Kabelkanalabdeckung, Höhenadapter (ECP), Side Top, Side Top Slim, Multi Deck, Panel (nicht für CP/ECP), Flex Deck

## Tischzubehör, Stauraum- und Sitzmöbel

- Cubic, Cubicmax, Tower 56, Tower 64, Maximo, Scooter





**Champion Right Up** (für Linkshänder),  
blaues Seitenpaar und Schublade,  
Planet Schreibunterlage

# 06 Champion

## Dekor



Weiss

## 08 Seitenpaare



Weiss



Blau



Anthracite



Flieder



Pink



Lime



Petrol



Eiche



Nussbaum

## Schrägstellung:

Seilzug, stufenlos  
(Neigung: 20°)

## Höhenverstellung:



## Tischplattenvarianten

Champion Front Up



Champion Right Up

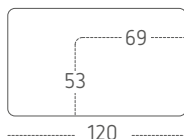

Champion Left Up

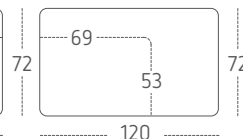

## Stellmaß und Gesamthöhe in cm

## Produktbeilagen:

Design-Buchstütze  
Magnet-Lineal  
Taschenhaken

\*Akzentfarben Classic

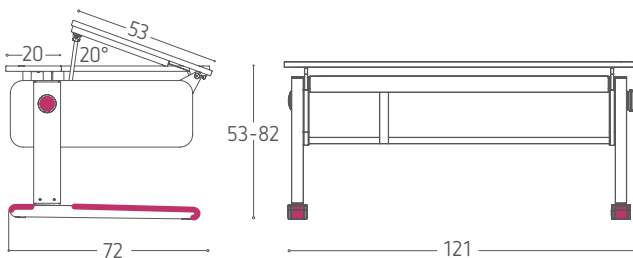

\*Pink kennzeichnet die Akzentfarben am Tischmodell



# Champion im Überblick

Weitere Informationen Additions und Tischzubehör:

- Champion Additions (S. 61-63 + 75-76)
- Zubehör (S. 79-82)
- Tischleuchten (S. 121-123)

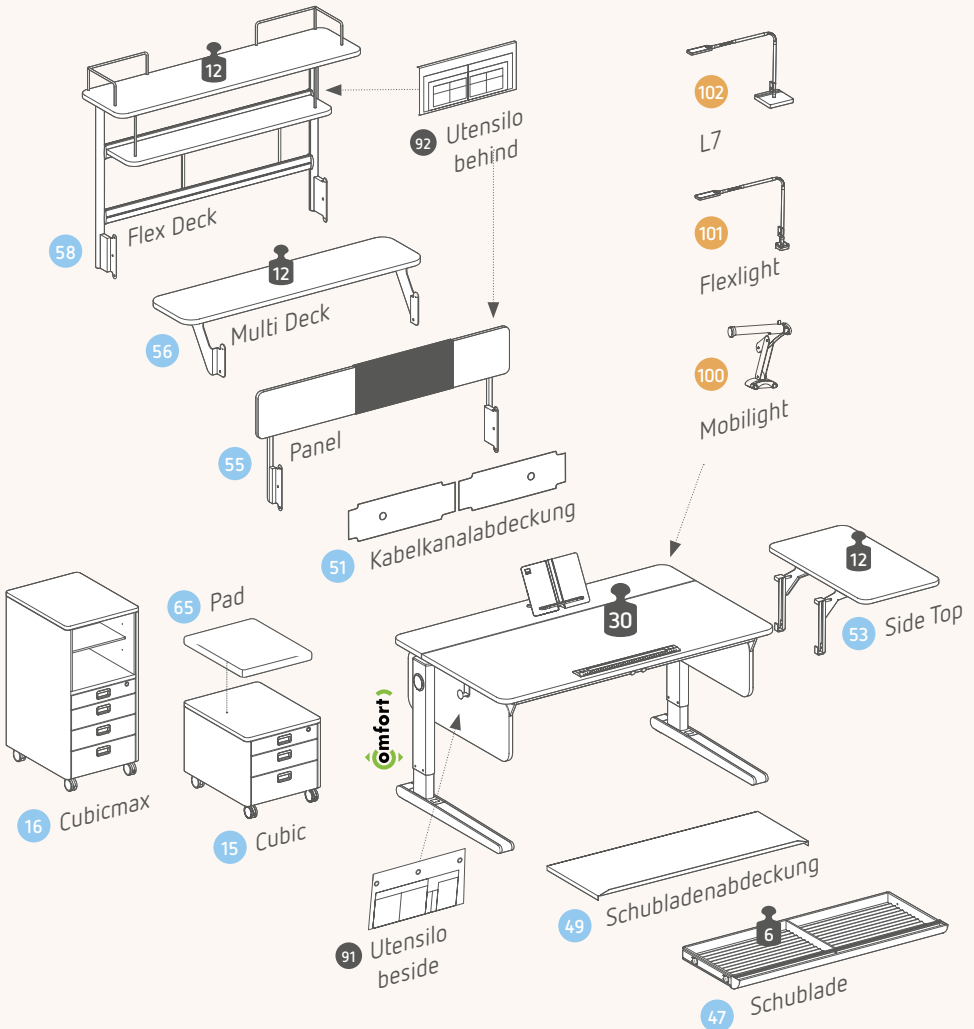

# 09 Champion Slim

## Dekor



Weiss

## 10 Seitenpaare



Weiss



Blau



Anthracite



Flieder



Pink



Lime



Petrol



Eiche



Nussbaum

## Schrägstellung:

Seilzug, stufenlos  
(Neigung: 20°)

## Höhenverstellung:



## Tischplattenvarianten

Champion Slim

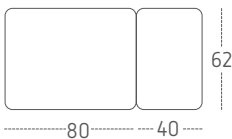

## Stellmaß und Gesamthöhe in cm

## Produktbeilagen:

Design-Buchstütze  
Magnet-Lineal  
Taschenhaken

\*Akzentfarben Classic

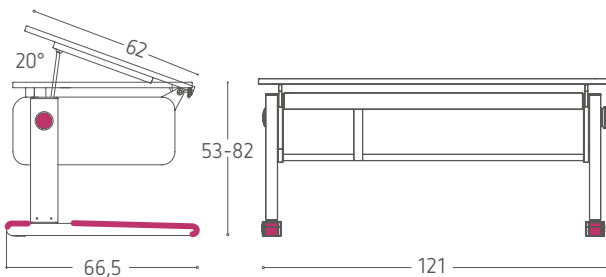

\*Pink kennzeichnet die Akzentfarben am Tischmodell

# Champion Slim im Überblick

Weitere Informationen Additions und Tischzubehör:

- Champion Slim Additions (S. 61-63 + 75-76)
- Zubehör (S. 79-82)
- Tischleuchten (S. 121-123)

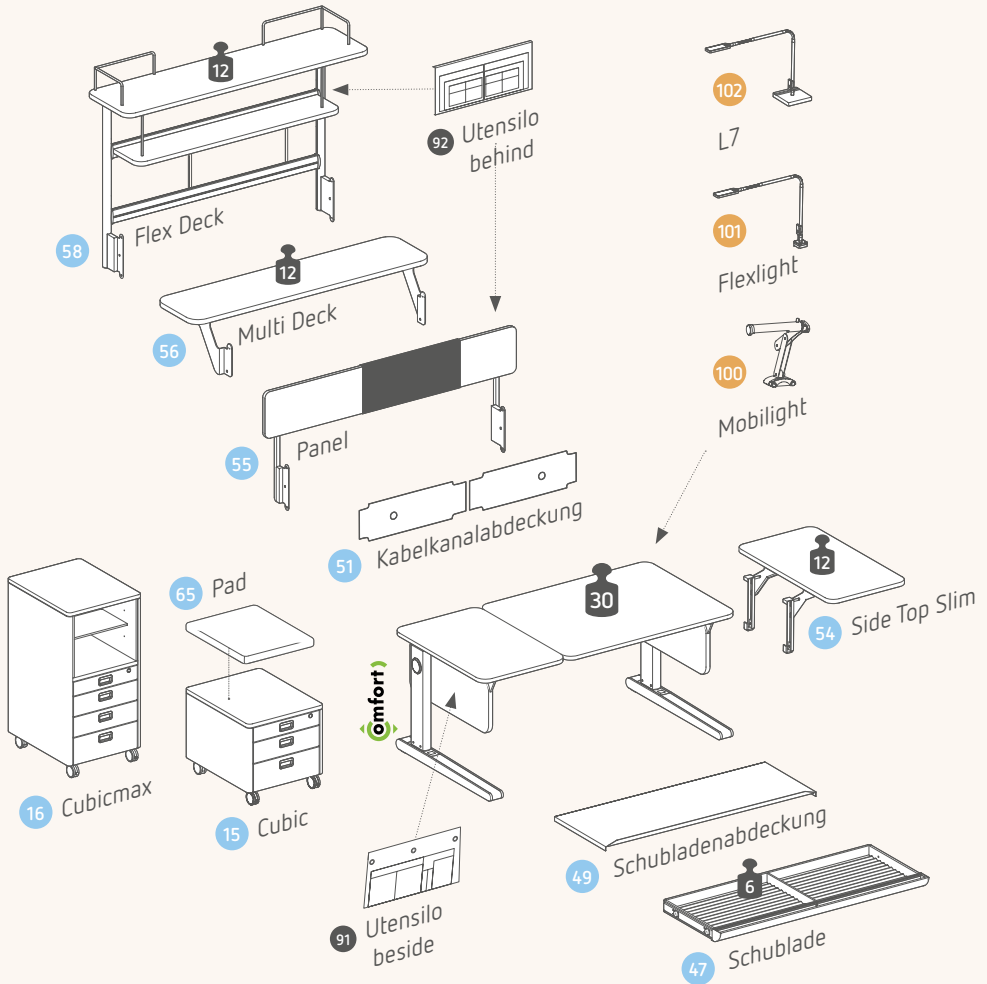

## Champion (+ Slim) Additions

### 47 Schublade

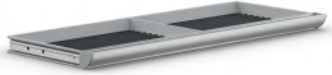

⇄ 103 cm ⇄ 42 cm ⇄ 6 cm

- Hochwertige Flachschrublade aus Aluprofil
- Schubladengröße: 2 x DIN A3 große Fächer mit Trennsteg
- Viel Stauraum ohne dabei die Beinfreiheit einzuschränken
- Inlays: Gewellte Schaumstoffeinlagen
- Nachträgliche Montage möglich
- Bis 6 kg belastbar
- Zubehör: Orga-Set und Schubladenabdeckung

### 49 Schubladen- abdeckung



⇄ 103 cm ⇄ 37 cm ⇄ 4 cm

- Die Abdeckung verhindert Verstauben des Inhalts und bietet Sichtschutz vor allem bei schräggestellter Tischplatte
- Alufarbene Abdeckung, verbleibt beim Herausziehen der Schublade unter der Tischplatte
- Besteht aus hochwertigem, leichtem Aluminium-Verbund-Werkstoff

### 51 Kabelkanalabdeckung



⇄ 102 cm ⇄ 16 cm

- Zweiteilige Filz-Abdeckung für den Kabelkanal
- Sicht- und Staubschutz
- Nachträgliche Montage möglich

### 53 Side Top



⇄ 40 cm ⇄ 72 cm

### 54 Side Top Slim



⇄ 40 cm ⇄ 62 cm

### 55 Panel



⇄ 120 cm ⇄ 6 cm ⇄ 20 cm

## Champion (+ Slim) Additions

- Seitlich horizontale Ablagefläche mit abgerundeten Ecken, besonders empfehlenswert bei schräggestellter Tischplatte
- Befestigung über 2 höhenverstellbare Träger an der Tischseite
- Nachträgliche Montage links und/oder rechts möglich
- Material: melaminharzbeschichtete Holzwerkstoffplatte
- Dekor: Weiss
- Bis 12 kg belastbar
- Zubehör: Baskets SQ/RD

- Seitlich horizontale Ablagefläche mit abgerundeten Ecken, besonders empfehlenswert bei schräggestellter Tischplatte
- Befestigung über 2 höhenverstellbare Träger an der Tischseite
- Nachträgliche Montage links und/oder rechts möglich
- Material: melaminharzbeschichtete Holzwerkstoffplatte
- Dekor: Weiss
- Bis 12 kg belastbar
- Zubehör: Baskets SQ/RD

- Pinnwand über dem hinteren Teil der Tischplatte inkl. 4 Magnete
- Befestigung über zwei Träger an der Tischrückseite
- Material: melaminharzbeschichtete Holzwerkstoffplatte
- Dekor: Weiss
- Nachträgliche Montage möglich
- Zubehör: Utensilo behind

## Champion (+ Slim) Additions

### 56 Multi Deck



↔ 120 cm   ↗ 22 cm

- Tischplatten-Erweiterung in der Tischtiefe – bis 12 kg belastbar
- Ebene Abstellfläche, auch bei schräggestellter Tischplatte
- Befestigung über zwei Träger an der Tischrückseite
- Abgerundete Ecken
- Kufen-Verlängerung aus Aluminium an den Tischfüßen sorgen für extra Standsicherheit
- Material: melaminharzbeschichtete Holzwerkstoffplatte
- Dekor: Weiss
- Nachträgliche Montage möglich
- Zubehör: Baskets SQ/RD

### 58 Flex Deck



↔ 120 cm   ↗ 30 cm   ↕ 68 cm

- Multifunktionswand mit 2 Regalböden und 1 Magnettafel/ Whiteboard inkl. 4 Magnete – bis 12 kg belastbar
- Magnettafel kann auch als Whiteboard genutzt werden
- Zusätzliche Ablagefläche oberhalb der Tischplatte
- Abgerundete Fachböden
- Zwei Eckbügel aus Aluminium am oberen Fachboden (seitlicher Halt)
- Befestigung über zwei Träger an der Tischrückseite
- Material: melaminharzbeschichtete Holzwerkstoffplatte und Aluprofil
- Dekor: Weiss
- Nachträgliche Montage möglich
- Ergänzung: Utensilo behind, Baskets SQ/RD

„Herauswachsen  
ausgeschlossen!“



Champion Compact  
mit Schublade und Flex Deck



## **Der Champion Compact**

vereint auf kleinster Fläche  
alle Pluspunkte des Champion.  
Dank seiner kompakten Abmessungen  
ist er die ideale Lösung für kleine Kinderzimmer.

Der „Kleine“ kann aber auch  
anders: Mit zwei Side Tops oder einem  
Flex Deck wächst er in Höhe und Breite mit.  
Damit ist der Champion Compact eine  
hochflexible Alternative.

# 06 Champion Compact (CP)

## Dekor



Weiss

## 08 Seitenpaare



Weiss



Blau



Anthracite



Flieder



Pink



Lime



Petrol



Eiche



Nussbaum

## Schrägstellung:

Seilzug, stufenlos  
(Neigung: 20°)

## Höhenverstellung:



## Tischplattenvarianten

Champion CP

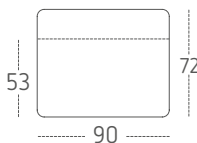

## Stellmaß und Gesamthöhe in cm

## Produktbeilagen:

Design-Buchstütze  
Magnet-Lineal  
Taschenhaken

\*Akzentfarben Classic

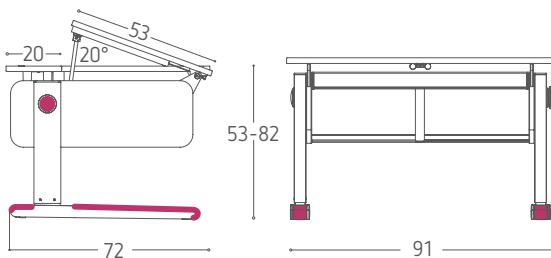

\*Pink kennzeichnet die Akzentfarben am Tischmodell

# Champion Compact (CP) im Überblick

Weitere Informationen Additions und Tischzubehör:

- Champion CP Additions (S. 73-74)
- Zubehör (S. 79-82)
- Tischleuchten (S. 121-123)

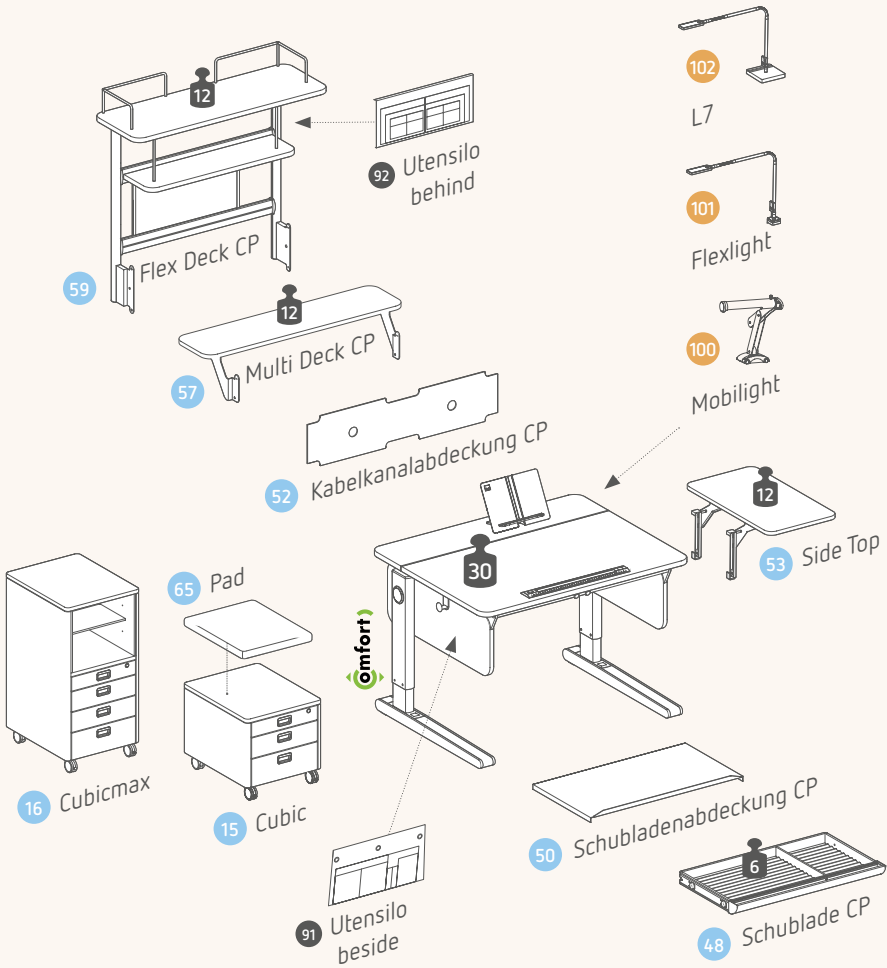

Mit dem **Champion Express Compact** gelingt der Wechsel von Sitz- auf Stehhöhe in unter einer Sekunde: Mit der, im Fußgestell integrierten, ultraschnellen „Express“ Höhenverstellung kann die Position jederzeit und ohne Kraftaufwand gewechselt werden.



**express**

Champion ECP, Seitenpaar Nußbaum



Cubic, Nightshade (Sitz-) Pad

# 11 Champion Express Compact (ECP)

## Dekor



Weiss

## Seitenpaare



## Schrägstellung:

Seilzug, stufenlos  
(Neigung: 20°)

## Höhenverstellung:



## Tischplattenvarianten

Champion ECP

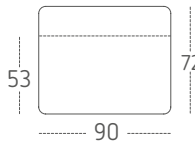

## Produktbeilagen:

Design-Buchstütze  
Magnet-Lineal  
Taschenhaken

\*Akzentfarben Classic



## Stellmaß und Gesamthöhe in cm

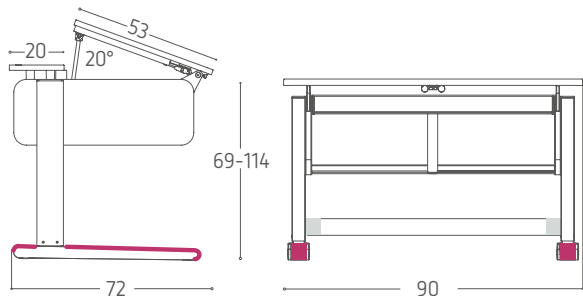

\*Pink kennzeichnet die Akzentfarben am Tischmodell

# Champion Express Compact (ECP) im Überblick

Weitere Informationen Additions und Tischzubehör:

- Champion Express Compact Additions (S. 73-74)
- Zubehör (S. 79-82)
- Tischleuchten (S. 121-123)

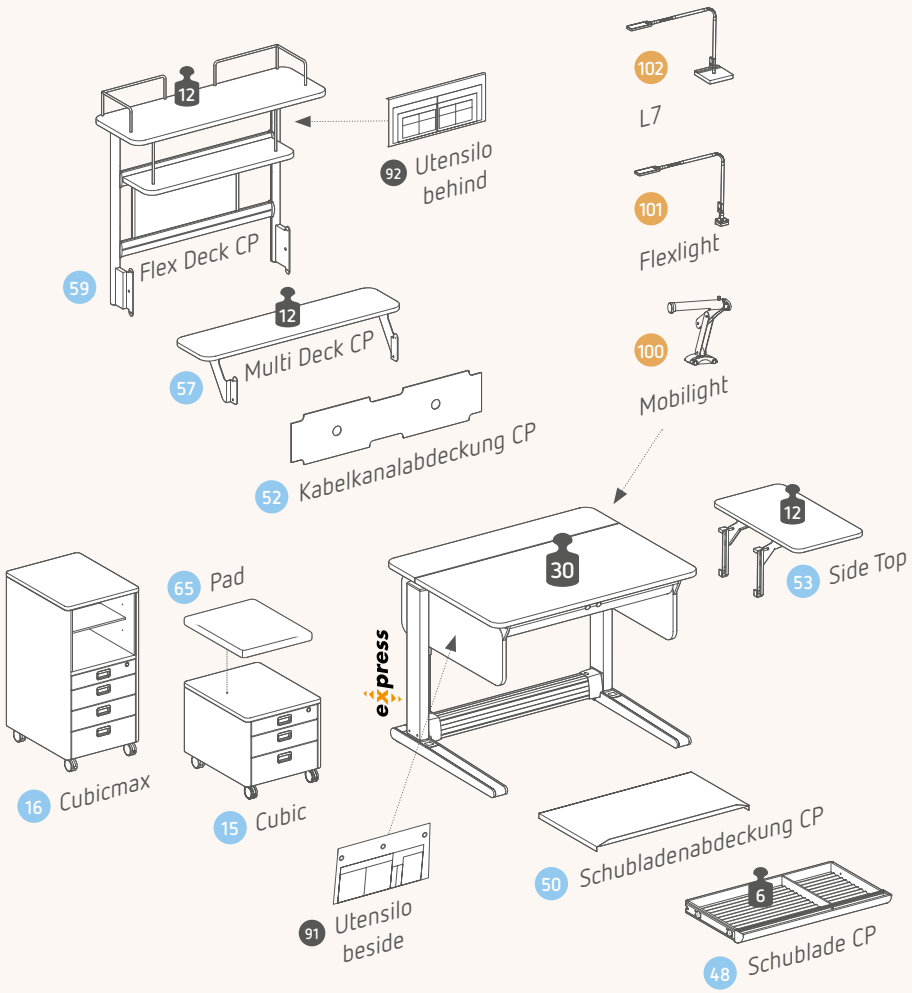

## Champion CP & ECP Additions

### Schublade

48 CP/ECP

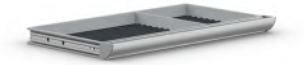

↔ 72 cm ↔ 42 cm ↕ 6 cm

- Hochwertige Flachschrublade aus Aluprofil
- Schubladengröße: 2 x DIN A3 große Fächer mit Trennsteg
- Viel Stauraum ohne dabei die Beinfreiheit einzuschränken
- Inlays: Gewellte Schaumstoffeinlagen
- Nachträgliche Montage möglich
- Bis 6 kg belastbar
- Zubehör: Orga-Set und Schubladenabdeckung

### Schubladenabdeckung

50 CP/ECP



↔ 72 cm ↔ 37 cm ↕ 4 cm

- Die Abdeckung verhindert Verstauben des Inhalts und bietet Sichtschutz vor allem bei schräggestellter Tischplatte
- Alufarbene Abdeckung, verbleibt beim Herausziehen der Schublade unter der Tischplatte
- Besteht aus hochwertigem, leichtem Aluminium-Verbund-Werkstoff

### Kabelkanalabdeckung

52 CP/ECP



- Einteilige Filz-Abdeckung für den Kabelkanal
- Sicht- und Staubschutz
- Nachträgliche Montage möglich

### 60 Höhenadapter ECP



- Tischerrhöhung um weitere 10 cm für eine Körpergröße ab 1,85 Meter
- Tischhöhe mit Höhenadapter: 79 - 124 cm (statt 69-114cm)
- **Achtung: Nur für Champion Express Compact**



## Champion CP & ECP Additions

### 53 Side Top



⇄ 40 cm ⇄ 72 cm

- Seitlich horizontale Ablagefläche mit abgerundeten Ecken, besonders empfehlenswert bei schräggestellter Tischplatte
- Befestigung über 2 höhenverstellbare Träger an der Tischseite
- Nachträgliche Montage links und/oder rechts möglich
- Material: melaminharzbeschichtete Holzwerkstoffplatte
- Dekor: Weiss
- Bis 12 kg belastbar
- Zubehör: Baskets SQ/RD

### 57 Multi Deck CP/ECP



⇄ 90 cm ⇄ 30 cm

- Tischplatten-Erweiterung in der Tischtiefe – bis 12 kg belastbar
- Ebene Abstellfläche, auch bei schräggestellter Tischplatte
- Befestigung über zwei Träger an der Tischrückseite
- Dekor Weiß und abgerundete Ecken
- Kufen-Verlängerung aus Aluminium an den Tischfüßen sorgen für extra Standsicherheit
- Material: melaminharzbeschichtete Holzwerkstoffplatte
- Dekor: Weiss
- Nachträgliche Montage möglich
- Zubehör: Baskets SQ/RD

### 59 Flex Deck CP/ECP



⇄ 90 cm ⇄ 30 cm ⇄ 68 cm

- Multifunktionswand mit 2 Regalböden und 1 Magnettafel/ Whiteboard inkl. 4 Magnete – bis 12 kg belastbar
- Magnettafel kann auch als Whiteboard genutzt werden
- Zusätzliche Ablagefläche oberhalb der Tischplatte
- Dekor Weiß und abgerundete Fachböden
- Zwei Eckbügel aus Aluminium am oberen Fachboden
- Befestigung über zwei Träger an der Tischrückseite
- Melaminharzbeschichtete Holzwerkstoffplatte u. Aluprofil
- Dekor: Weiss
- Nachträgliche Montage möglich
- Ergänzung: Utensilo behind, Baskets SQ/RD

## Stauraummöbel

### 15 Cubic



↔ 43 cm   ↗ 54 cm   ⬆ 42 cm

- Rollcontainer mit abgerundeten Ecken – bis 100 kg belastbar
- Organisationshilfe mit viel Stauraum
- Designgleich mit dem Champion
- 2 Schubladen (DIN A3) mit Trennsteg, bis 2,5 kg belastbar
- 1 Materialauszug abschließbar, mit Geheimgfach
- Schubladen und Auszug mit gebremstem Selbsteinzug
- 4 Doppelrollen - die 2 vorderen Rollen sind feststellbar
- Inklusive 8 Farbeinlagen für die Schubladengriffe
- Zubehör: (Sitz-) Pad, so wird der Cubic zum praktischen Hocker

### 65 Pad 66 Ersatzhuse



↔ 43 cm   ↗ 54 cm   ⬆ 4 cm

- (Sitz-) Pad für Rollcontainer Cubic
- Stoffbezüge sind mit den Stuhlbezügen identisch
- Komfortable und hochwertige Schaumstoff-Polsterung
- Für die Reinigung bitte Pflege- und Waschinweise beachten
- Eine Ersatzhuse kann jederzeit nachbestellt werden

### 16 Cubicmax



↔ 43 cm   ↗ 54 cm   ⬆ 88 cm

- Große Alternative zum Rollcontainer Cubic – bis 75 kg belastbar
- 4 Doppelrollen – die 2 vorderen sind feststellbar
- Organisationshilfe mit noch mehr Stauraum
- Designgleich mit dem Champion
- 2 Schubladen (DIN A3) mit Trennsteg, bis 2,5 kg belastbar
- 1 Materialauszug abschließbar, mit Geheimgfach
- Schubladen und Auszug mit gebremstem Selbsteinzug
- Offenes Regalfach oberhalb der Schubladen mit variablem Fachboden
- Inklusive 8 Farbeinlagen für die Schubladengriffe
- Zubehör: Baskets SQ/RD

## Stauraummöbel

### 12 Tower 56

Basis 2



Basis 1



↔ 56 cm    ↗ 56 cm    ⬆ 67 cm

**Höhe mit Aufbau:**

⬆ 126 cm

- Grundmodell besteht aus Basis 1 und 2 sowie optionalem Aufbau-Modul mit jeweils 4 Fachböden
- Zusätzliche Fachböden im 2er-Set erhältlich
- Drehregal in quadratischer Grundform mit abgerundeten Ecken auf Gleitlager-Boden
- Ideal als Beistell-Element oder frei im Raum
- Material: melaminharzbeschichtete Holzwerkstoffplatte
- Dekor: Weiss
- Integrierte Griffstangen sichern Regalinhalte und erleichtern das Drehen
- Drehboden mit Soft-Klemmschutz
- 5 justierbare Stellfüße für sicheren Stand
- Zubehör: Fachboden-Set 56, Baskets SQ

### 13 Tower 64

Basis 2



Basis 1



↔ 64 cm    ↗ 64 cm    ⬆ 67 cm

**Maße mit Aufbau:**

⬆ 125 cm

- Grundmodell besteht aus Basis 1 und 2 sowie optionalem Aufbau-Modul mit jeweils 4 Fachböden
- Zusätzliche Fachböden im 2er-Set erhältlich
- Drehregal in kreisförmiger Grundform auf Gleitlager-Boden
- Ideal als Beistell-Element oder frei im Raum mit Stehtischfunktion
- Material: melaminharzbeschichtete Holzwerkstoffplatte
- Dekor: Weiss
- Drehboden mit Klemmschutz (ABS Profil)
- 4 justierbare Stellfüße für sicheren Stand
- Zubehör: Fachboden-Set 64, Baskets RD





## 85 Abrutschsperre



⇔ 45 cm ⇨ 6 cm ⇧ 1 cm

## 80 Kabel-Butler



⇔ 10 cm ⇨ 5 cm ⇧ 8 cm

## 83 Basic-Buchstütze



⇔ 33 cm ⇨ 13 cm ⇧ 24 cm

## 84 Design-Buchstütze



⇔ 45 cm ⇨ 6 cm ⇧ 1 cm

## Zubehör

- Transparente Abrutschsicherung bei schräggestellter Tischplatte – im Joker Lieferumfang enthalten
- Ausschließlich kompatibel mit dem Joker

- Praktischer Helfer für Schreibtischarbeiten mit Computer oder Laptop
- Anklebbar an alle Tischplatten
- Gewährleistet Sicherung und Ordnung aller Kabel auf dem Tisch. Die Kabel bleiben in Reichweite, ohne dass sie vom Tisch herabfallen.

- Transparente Buchstütze mit Stundenplanhalter, Schablone und Leselupe – bei Joker und allen Winner Varianten im Lieferumfang enthalten
- Haltebügel ermöglichen es, die Buchstütze auch bei schräggestellter Tischplatte einzuhängen

- Faltbare Buchstütze bei allen Champion Varianten im Lieferumfang enthalten
- Zwei ausklappbare Klammern halten das Buch oder Heft
- Haltebügel ermöglichen es, die Buchstütze auch bei schräggestellter Tischplatte einzuhängen

## 86 Magnet-Lineal



⇄ 45 cm ⇨ 6 cm ⇅ 1 cm

## 82 Orga-Set



⇄ 23 cm ⇨ 17 cm ⇅ 5 cm

## 81 Taschenhaken



⇄ 5 cm ⇨ 3 cm ⇅ 5 cm

## 88 Schreibunterlagen



⇄ 59 cm ⇨ 42 cm ⇅ 0,3 cm

## Zubehör

- Transparente Abrutschsperre mit Lineal und Leselupe, im Lieferumfang aller Winner und Champion Varianten enthalten
- 2 unsichtbare Magnet-Inlays halten die Abrutschsperre bei schräggestellter Tischplatte am Schreibtisch
- Ausschließlich kompatibel mit Winner und Champion

- Passt in alle moll Schubladen, Rollcontainer und in den Tower 56 sowie in den Tower 64
- Schreib- und Mal-Utensilien sind in der Schublade immer aufgeräumt und können komplett im Set auf den Tisch gestellt werden
- Mit ausklappbarem Klebebandabroller und Anspitzer

- Zum Einhängen an die jeweilige Tischseite
- Die Schultasche hängt immer aufgeräumt an ihrem Platz
- Im Lieferumfang bei Joker und allen Winner und Champion Varianten enthalten

- 6 verschiedene Motive (von links nach rechts): Planeten, Dino, Weltkarte, Ballerina, Worldcup und The band
- Kratzfeste und einfach zu reinigende Oberfläche mit einer rutschfesten Unterseite
- Die Schreibunterlagen vermitteln nützliche Lerninhalte

## Zubehör

### 89 Baskets SQ

#### Baskets SQ 70



⇄ 30 cm ⇄ 22 cm ⇄ 8 cm

#### Baskets SQ 130



⇄ 19 cm ⇄ 21 cm ⇄ 14 cm

- Ein Basket-Set SQ besteht aus zwei gleich großen Baskets in den Größen 70 oder 130
- Das Set umfasst 4 Stapel-Clips
- Die quadratische Form ist ideal für den Tower 56 geeignet
- Die Filz-Boxen haben praktische Griffösen
- Schreibtischutensilien können geordnet verstaut werden
- In 4 Farben erhältlich: Blau, Grau, Grün, Pink
- Innenseiten der Baskets sind Grau

### 90 Baskets RD

#### Baskets RD 70



⇄ 22 cm ⇄ 26 cm ⇄ 8 cm

#### Baskets RD 130



⇄ 22 cm ⇄ 26 cm ⇄ 14 cm

- Ein Basket-Set SQ besteht aus zwei gleich großen Baskets in den Größen 70 oder 130
- Das Set umfasst 5 Stapel-Clips
- Die dreieckige Form ist ideal geeignet für den Tower 64
- Die Filz-Boxen haben praktische Griffösen
- Schreibtischutensilien können geordnet verstaut werden
- In 4 Farben erhältlich: Blau, Grau, Grün, Pink
- Innenseiten der Baskets sind Grau



## Zubehör

### 91 Utensilo beside



⇄ 41 cm ⇄ 2 cm ⇄ 24 cm

- Zum Einhängen an die Tischseiten aller moll Schreibtische
- Praktische Ordnungshilfe
- Mit Fächern unterschiedlicher Größe
- In 4 verschiedenen Farben: Blau, Pink, Grün, Grau
- Material: strapazierfähiges Polyester
- Belastbar bis 2,5 kg

### 92 Utensilo behind



⇄ 48 cm ⇄ 2 cm ⇄ 23 cm

- Passend zum Flex Deck und Panel
- Praktische Ordnungshilfe
- Mit Fächern unterschiedlicher Größe
- In 4 verschiedenen Farben: Blau, Pink, Grün, Grau
- Material: strapazierfähiges Polyester
- Belastbar bis 2,5 kg

## Farbsets Trend

Farbstreifen und Farbkappen



- 6 verschiedene Farbstreifen und -Kappen: Nightshade, Pink, Lime, Khaki, Petrol und Anthrazite
- Für alle moll Kinderschreibtische und Rollcontainer

- 30 Joker Farbset Trend
- 34 Winner (Split) Farbset Trend
- 35 Winner Compact Farbset Trend
- 46 Champion Farbset Trend
- 67 Pro/Cubic/Cubicmax Farbset Trend





# prime Oberflächen

Materialserien und Farben



## Joker Korpusdekor

Weiss<sup>1</sup>

## Winner Korpusdekore

Weiss<sup>1</sup>

Ahorn-Weiss<sup>1</sup>

Eiche<sup>1</sup>

## Champion Tischplattendekor

Weiss<sup>1</sup>

## Champion Seitenfarben

Weiss<sup>1</sup>

Flieder<sup>2</sup>

Pink<sup>2</sup>

Blau<sup>2</sup>

Lime<sup>2</sup>

Petrol<sup>2</sup>

Anthracite<sup>2</sup>

Eiche<sup>3</sup>

Nussbaum<sup>3</sup>

# Material

## Beschaffenheit der Oberflächen

### **<sup>1</sup>Melaminharzbeschichtete Holzwerkstoffplatte:**

moll Möbel sind aus Holzwerkstoffplatten gemäß EN 312 und EN 14322 gefertigt und geprüft. Die Formaldehydklasse CARB II wird eingehalten, welche strengere Grenzwerte zu Grunde legt, als die E1 Prüfmethode gemäß EN 120. Bei normaler, dem Verwendungszweck entsprechender Nutzung treten nach heutigem Kenntnisstand keine gesundheitlichen Schäden und Beeinträchtigungen auf.

### **<sup>2</sup>MDF-Holzwerkstoffplatten lackiert:**

Seiten bestehen aus MDF-Holzwerkstoffplatten mit Grundierfolie: Oberfläche mit UV-härtendem Acryllacksystem lackiert. Diese wurde auf Wasserbasis hergestellt und ist daher besonders umweltfreundlich.

### **<sup>3</sup>Massivholzplatten aus Eiche oder Nussbaum geölt:**

Massivholz als natürlicher Rohstoff aus nachhaltiger Forstwirtschaft (FSC zertifiziert). Getestet nach EN 13353 und EN 13 017-2.

### **Blauer Engel**

Der Blaue Engel garantiert, dass Produkte emissionsarm produziert und hohe Ansprüche an Umwelt-, Gesundheits- & Gebrauchseigenschaften erfüllt werden: [www.blauer-engel.de/uz38](http://www.blauer-engel.de/uz38)

### **Made in Germany**

moll Produkte werden in Deutschland entwickelt und nach hohen Qualitäts- und Sicherheitsstandards gefertigt.

### **FSC und PEFC Zertifizierung**

Bestätigt und zertifiziert den verantwortungsvollen Umgang mit dem Rohstoff Holz. Um den Erhalt unserer Wälder zu sichern, beziehen wir unser Holz aus einer zertifizierten Lieferkette. Das garantiert eine ökologische und sozial-verträgliche, nachhaltige Forstwirtschaft.

### **CARB II**

moll Holzwerkstoffe sind CARB II compliant mit strengeren Grenzwerten als E1 E05 nach aktueller Prüfmethode. Dies ist bei zweckgebundener Nutzung nach heutigem Kenntnisstand gesundheitlich unbedenklich.

### **Schreibtischoberflächen**

Alle Dekoroberflächen sind auf Abriebfestigkeit, Fleckenunempfindlichkeit, Kratzbeanspruchung und Stoßbeanspruchung gemäß EN 14322 getestet.

### **Unsere Verantwortung**

Wir bei moll verwenden bei der Produktion unserer Produkte vorwiegend umweltschonende Materialien. Zum einen möchten wir den CO<sub>2</sub> Fußabdruck unserer Produkte so klein wie nur möglich halten. Und zum anderen ist es uns ein großes Anliegen Materialien zu verwenden, die recyclebar sind und/oder wiederverwendet werden können.





Links: **Pro Eiche**, Pad in Grün  
Mitte: **Pro Weiss**, Pad in Nightshade  
Rechts: **Pro Ahorn-Weiss**, Pad in Submarine







## 14 Pro

### Dekore



Weiss



Ahorn-Weiss



Eiche

### Stellmaß:

- ↔ 43 cm
- ↻ 54 cm
- ↕ 43 cm

### Produktmerkmale

- Die oberste der 3 Schubladen mit Selbsteinzug ist ideal für Schreib-/Mal-Utensilien, abschließbar und mit verstecktem Geheimfach!
- Die unteren beiden Schubladen im Format DIN A3 bieten großzügigen Stauraum.
- Alle Ecken sind abgerundet und reduzieren daher Verletzungsgefahren.
- 3 Dekore, passend zum Joker und für alle Winner Varianten erhältlich.
- Vier leichtgängige Doppelrollen machen den Container mobil. Die vorderen Rollen sind mit einer Feststellbremse ausgestattet.

### Inklusive

- 6 Farbeinlagen-Sets für die Griffe

### Additions

- Farbset Trend, (Sitz-) Pad

### 65 Pad

### 66 Ersatzhülle



↔ 43 cm ↻ 54 cm ↕ 4 cm

### Pro + Cubic Additions

- Pad für Rollcontainer Cubic und Pro
- Der wechselbare Stoffbezug ist in vielen verschiedenen Farben erhältlich. (Siehe Stuhl-Bezüge)
- Komfortable und hochwertige 4 cm Schaumstoff-Füllung
- Der Bezug lässt sich leicht reinigen – bitte die eingenähten Pflege- und Waschinweise beachten
- Eine Ersatzhülle kann jederzeit nachbestellt werden



Pro Weiss, Nightshade (Sitz-) Pad

## 15 Cubic

### Cubic Dekor



Weiss

#### Stellmaß:

- ↔ 43 cm
- ↔ 54 cm
- ↕ 42 cm

## 16 Cubicmax

### Cubicmax Dekor



Weiss

#### Stellmaß:

- ↔ 43 cm
- ↔ 54 cm
- ↕ 88 cm

### Produktmerkmale Cubic

- 3 Schubladen mit Selbsteinzug
- Die oberste Schublade ist abschließbar und hat ein herausnehmbares Geheimfach
- Die unteren beiden Schubladen im Format DIN A3 bieten großzügigen Stauraum.
- Der Rollcontainer ist mit seinem weissen Dekor designgleich mit dem Champion.
- 4 leichtgängige Doppelrollen machen den Container mobil. Die vorderen Rollen sind mit einer Feststellbremse ausgestattet.

### Inklusive

- 8 Farbeinlagen-Sets für die Griffe

### Additions

- Farbset Trend, (Sitz-) Pad

### Produktmerkmale Cubicmax

- Der Cubicmax bietet noch mehr Stauraum durch eine weitere Schublade und einen Regalaufsatz mit zwei in der Höhe und Position variablen Fachböden.
- Die beiden Fachböden können entweder als ein großer Fachboden genutzt werden, oder als zwei kleine. So entstehen im hinteren Teil des Regals drei geteilte Fächer, wobei im vorderen Bereich mehr Höhe zur Verfügung steht, zum Beispiel für Ordner.



**Cubic Weiss, Galaxy (Sitz-) Pad**

## 12 Tower 56 (Drehregal mit quadratischer Grundform)

### Maßeinheiten mit und ohne Aufbau

61



#### Aufbau:

↔ 56 cm

↕ 56 cm

↕ 59 cm

12



#### Basis 1 und Basis 2:

↔ 56 cm

↕ 56 cm

↕ 67 cm (126 cm mit Aufbau)

62



**Fachboden-Set 56:** Das Set besteht aus 2 Fachböden, einer davon ist mit Lochbohrungen für die Griffstange versehen.

Der Grundaufbau des Tower 56 besteht aus Basis 1 und 2. Weitere Ergänzungen, wie der Aufbau und das Fachboden-Set oder die Baskets SQ 70/130 komplettieren den Tower.

### Produktmerkmale

- Der Tower 56 lässt sich mit seinem geräuscharmen Drehlager um die eigene Achse drehen und ermöglicht einen komfortablen Zugang zu jeder Ablage im Regal. Integrierte Griffstangen aus Alu erleichtern das Drehen, sichern zusätzlich den Regalinhalt und sind ein elegantes Gestaltungsmerkmal.
- Die Fachböden können beliebig in der Höhe montiert werden
- Der Tower 56 kann durch seine praktische Modulbauweise – Basis-Etage und Aufbau-Etage – in der Höhe erweitert werden
- Soft-Klemmschutz am Drehboden
- Justierbare Stellfüße ermöglichen einen sicheren Stand des Drehregals, auch auf unebenen Böden.

### Zubehör

- Baskets SQ 70/130



Tower 56 mit Aufbau;  
Baskets SQ 130

# 13 Tower 64 (Drehregal mit kreisrunder Grundform)

## Maßeinheiten mit und ohne Aufbau

63



### Aufbau:

↔ 64 cm

↕ 64 cm

↕ 58 cm

13



### Basis 1 und Basis 2:

↔ 64 cm

↕ 64 cm

↕ 67 cm (125 cm mit Aufbau)

64



**Fachboden-Set 64:** Das Set besteht aus 2 Fachböden.

Der Grundaufbau des Tower 64 besteht aus Basis 1 und 2. Weitere Ergänzungen, wie der Aufbau und das Tower 64 Fachboden-Set oder die Baskets RD 70/130 komplettieren den Tower.

## Produktmerkmale

- Der Tower 64 lässt sich mit seinem geräuscharmen Drehlager um die eigene Achse drehen und ermöglicht einen komfortablen Zugang zu jeder Ablage im Regal.
- Die Fachböden können beliebig in der Höhe montiert werden
- Der Tower 64 kann durch seine praktische Modulbauweise – Basis-Etage und Aufbau-Etage – in der Höhe erweitert werden
- ABS-Profil für sicheren Klemmschutz am Drehboden
- Justierbare Stellfüße ermöglichen einen sicheren Stand des Drehregals, auch auf unebenen Böden.

## Zubehör

- Baskets RD 70/130





**Tower 64 mit Aufbau;**  
Baskets RD 70/130

# Drehstühle

Maximo  
Scooter



## Eine Frage der Haltung: Rückengerechtes Sitzen.

Ergonomisch Sitzen schon ab der ersten Klasse? Wir sagen: „Ja!“ Mit dem passenden Drehstuhl steht und fällt die gesunde Sitzhaltung am Schreibtisch. Zuerst muss der Stuhl an die Körperproportionen angepasst und erst dann kann der Tisch daraufhin korrekt eingestellt werden.

Unsere Kinderdrehstühle Maximo und Scooter sind treue Begleiter durch eine prägende Schulzeit und verlässlich bei der fast spielerischen Erziehung zu einer gesunden Körperhaltung. Sie schonen den Rücken bei gleichzeitiger Stärkung der Rückenmuskulatur – dies kommt dem gesamten Knochenbau in seiner Entwicklungsphase zugute. Ganz nach dem Motto „Gesundes Sitzen“. Wie schon bei unseren Tischen ist es uns ein großes Anliegen, dass die Stühle mitwachsen und somit für eine langlebige Benutzung geeignet sind. Denn bekanntermaßen ändert sich die Körpergröße der Heranwachsenden oft sehr zügig und um eine optimale Anpassung an individuelle Körpermaße zu erreichen, sind der Maximo und Scooter sowohl in der Sitzhöhe, Sitztiefe als auch in der Rückenlehnenhöhe einstellbar.

Hochwertige Materialien sind bei moll eine Selbstverständlichkeit, die man sehen und fühlen kann: So setzen wir auch bei den Bezugstoffen auf kompromisslose Qualität und möglichst zeitlose Farben. Classic, Motiv und Trend: So heißen unsere 3 Stoffqualitäten, die alle eine angenehme Haptik aufweisen sowie eine widerstandsfähige und leicht zu reinigende Oberfläche haben. Das Beste: Die Bezüge lassen sich bei beiden Stühlen kinderleicht austauschen, sodass die Farbe oder das Material jederzeit gewechselt werden können. Warum? Weil Kinder wachsen und mit ihnen auch die Selbstbestimmung ihres eigenen Stils.



# Maximo



## Produktmerkmale

- Intuitiv lassen sich Sitztiefe und -Höhe sowie die Rückenlehne unabhängig voneinander verstellen. Eine Maß-Skala mit geometrischen, leicht erkennbaren Symbolen bietet Sicherheit beim Einstellvorgang. Maximalbelastung bis 80 kg.
- Eignet sich für eine Körpergröße von circa 1,10 bis zu 1,85 m
- Ein Stoßdämpfer unter dem Sitz und die in sich elastische Sitzfläche bieten das entscheidende „Mehr an Sitzdynamik und Komfort“.
- Austauschbare Sitz- und Rückenpolster in 15 unterschiedlichen Farben.
- Das Gestell ist in den Farben Weiss oder Grau erhältlich.
- Ein praktischer Handgriff ermöglicht es, den Maximo komfortabel zu verschieben
- Für besondere Stabilität und Sicherheit sorgen das fünfarmige und extrabreite Fußkreuz sowie ein integrierter „Turnstop“ (blockierbares Drehlager).
- Die Doppelrollen sind für höchste Sicherheitsanforderungen leicht gebremst eingestellt und sowohl für harte als auch für weiche Fußbodenbeläge geeignet.
- Geheimfach unter der Sitzfläche

## Addition

- Gleiter





**Maximo** mit grauem  
Fußgestell,  
Polsterfarbe Rot

#### **Verstellbereich**

Sitzhöhe	33 - 55,5 cm
Sitztiefe	27 - 39 cm
Rückenlehnenhöhe	70,5 - 92 cm

# 17 Maximo

## Gestellfarben



Weiss oder Grau

## Bezugsstoffe

### Classic



Rot



Blau



Pink



Grün



Grau

### Motiv



Wonderland



Galaxy



Lotta



Submarine

### Trend

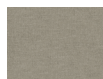

Khaki



Lime



Petrol



Anthracite



Nightshade



Magnolia

## Stellmaß und Sitzhöhe in cm:

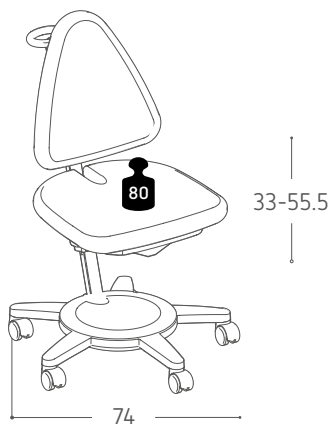

## Integriert

Geheimfach  
unter dem Sitz.

## Addition

Gleiter



## Maximo Additions

### 18 Maximo Polster

### 68 Ersatzhussen



- Drei unterschiedliche Stoffqualitäten
- Wahlweise in 15 verschiedenen Farbvarianten
- Hochstrapazierfähig und einfach zu reinigen
- Ein Bajonettverschluss erlaubt das einfache Wechseln vom Sitz- und Rückenpolster
- Die Hussen können nachträglich ausgetauscht werden

Bitte Pflegehinweise im Etikett beachten

### 69 Gleiter



⇄ 3,5 cm

- Feststehende Gleiter als Alternative für Rollen
- Mit den Gleitern reduziert sich die Stuhlhöhe um 3 cm. Somit ist schon sehr früh auch für kleinere Kinder eine ergonomische Sitzhaltung möglich.
- Nachträglich austauschbar





# Scooter



## Produktmerkmale

- Die widerstandsfähige Netzbespannung garantiert eine hohe Atmungsaktivität und fördert durch mögliche Gewichtsverlagerungen eine angenehme und ergonomische Sitzhaltung.
- Der Sitz- und Rückenträger besteht aus hoch stabilem glasfaserverstärktem Kunststoff. Der Drehstuhl ist bis maximal 90 kg belastbar.
- Das Gestell ist in den Farben Weiss oder Grau erhältlich
- Eignet sich für eine Körpergröße von circa 1,20 bis zu 1,95 cm.
- Sitzhöhe/-tiefe und Rückenlehnenhöhe sind intuitiv mit Bedienhebeln verstellbar.
- Einfach austauschbare Rücken- und Sitzkissen per Druckknopf
- Die Bezüge gibt es in 3 Stoffqualitäten und in 15 verschiedenen Farben.
- Sechssarmiges, extrabreites Fußkreuz aus glasfaserverstärktem Kunststoff sorgt für die Stabilität und Sicherheit.
- Die Doppelrollen sind für höchste Sicherheitsanforderungen leicht gebremst eingestellt und sowohl für harte als auch weiche Fußbodenbeläge geeignet.

## Addition

- Gleiter



**Scooter** mit weissem Fußgestell,  
Nightshade Sitz- und  
Rückenkissen



#### **Verstellbereich**

Sitzhöhe	32,5 - 55 cm
Sitztiefe	27 - 41 cm
Rückenlehnenhöhe	70 - 91,5 cm

# 19 Scooter

## Gestellfarben



Weiss oder Grau

## Bezugsstoffe

Classic



Rot



Blau



Pink



Grün



Grau

Motiv



Wonderland



Galaxy



Lotta



Submarine

Trend

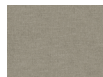

Khaki



Lime



Petrol



Anthracite



Nightshade



Magnolia

Stellmaß und Sitzhöhe in cm:

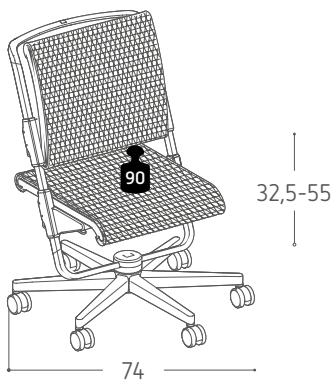

Addition  
Gleiter

### 20 Sitzkissen

### 21 Rückenkissen



⇄ 44 cm ⇄ 67 cm ⇄ 1 cm

⇄ 44 cm ⇄ 56 cm ⇄ 1 cm

- Drei unterschiedliche Stoffqualitäten
- Wahlweise in 15 verschiedenen Farbvarianten
- Hochstrapazierfähig und einfach zu reinigen
- Einfach zu wechselndes Sitz- und Rückenkissen, mit 4 Druckknöpfen

**Bitte Pflegehinweise im Etikett beachten**

### 69 Gleiter



⇄ 3,5 cm

- Feststehende Gleiter als Alternative für Rollen
- Mit den Gleitern reduziert sich die Stuhlhöhe um 3 cm. Somit ist schon sehr früh auch für kleinere Kinder eine ergonomische Sitzhaltung möglich.
- Nachträglich austauschbar









# prime Bezugstoffe

Stoffqualitäten und Farben



## Classic <sup>1</sup>

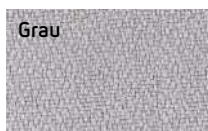
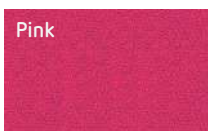
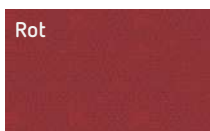

## Netz Scooter <sup>5</sup>

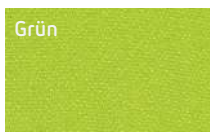
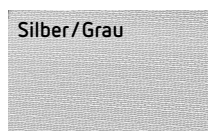

## Motiv <sup>1</sup>



## Trend <sup>2</sup>

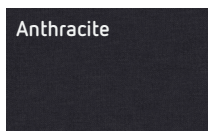
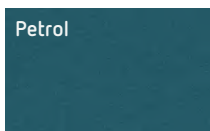
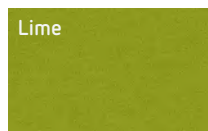
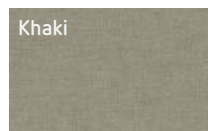
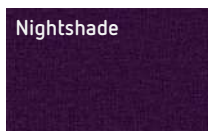
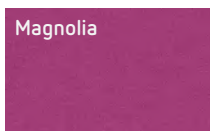

## Utensilo beside/behind <sup>6</sup> (\*siehe Unversalzubehör)

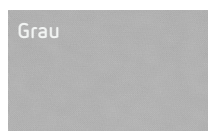
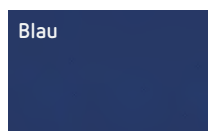
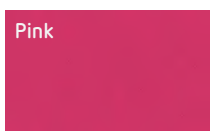

# Material

## Zusammensetzung und Pflege der Bezugsstoffe

### Zusammensetzung Classic<sup>1</sup> + Motiv<sup>1</sup>

- Material: 100% schwer entflammbare Polyester
- Enthält keine schwermetallhaltigen Farbstoffe
- Hergestellt aus 100% recyceltem Polyester
- Umweltfreundlich und auf Schadstoffe geprüft nach Oeko-Tex® Standard 100
- Gewicht 260 g/m<sup>2</sup> ± 5%
- Scheuerfestigkeit 50.000 Martindale/37.500 Wyzenbeek
- Feuersicherung BS 476 Part 7 Class/BS 476 Part 7 Class 0
- Lichtechtheit 6 (ISO 105 - B02:2013) nach BS 2543:1995/2004 getestet
- Reibechtheit Nass: 4, Trocken: 4 nach BS 2543:1995/2004 getestet

### Zusammensetzung Trend<sup>2</sup>

- Material: Chenillegewebe, 96%PES, 4%NY
- Enthält keine schwermetallhaltigen Farbstoffe
- Umweltfreundlich und auf Schadstoffe geprüft nach Oeko-Tex® Standard 100
- Gewicht: 574 g/m<sup>2</sup> ± 5%.
- Scheuerfestigkeit: 45.000 Martindale/33.500 Wyzenbeek
- Feuersicherung: BS 5852 bestanden
- Lichtechtheit: 4-5 (ISO 105 - B02:2013), nach BS 2543:1995/2004 getestet
- Reibechtheit: Nass: 5, Trocken: 5, nach BS 2543:1995/2004 getestet

### Zusammensetzung Netzbespannung Scooter<sup>5</sup>

- Material: 100% Elastomer-Polyester
- Scheuerfestigkeit 50.000 Martindale/37.500 Wyzenbeek
- Lichtechtheit 5
- Reibechtheit Nass: 5, Trocken: 4

### Zusammensetzung Utensilo<sup>6</sup>

- Material: strapazierfähiges Polyestergewebe

### Reinigung<sup>1 2 5 6</sup>

- Regelmäßig absaugen
- Bei Verschmutzung mit einem feuchten Tuch abwischen
- Bitte Pflegehinweise im Etikett beachten<sup>1 2 6</sup>

# Tischleuchten

Mobilight Plus

Flexlight

L7





**Flexlight** mit USB Ladestation  
**Champion Left Up**, Nussbaum Seitenpaare  
**Scooter Weiss**, Anthracite Sitz- und Petrol Rückenkissen



# 100 Mobilight Plus



## Stellmaß Mobilight Plus:

↔ 45 cm

↕ 41 cm

## Produktmerkmale

- Die schlichte weiße Mobilight aus Aluminium mit grauen Kunststoffapplikationen hat einen drehbaren Leuchtenkopf mit einem integrierten Reflektor.
- Der schwenkbare Leuchtenarm ermöglicht eine Ausrichtung für Rechts- als auch Linkshänder.
- Energiesparendes LED Leuchtmittel mit nominellem Lichtstrom 690 Lumen; Nennleistungsaufnahme 6 W; Farbtemperatur 3000 K (warmweiss); Nennlebensdauer 30.000 h (Leuchtmittel)
- Der patentierte 15,5 cm breite Klemmfuß ist für eine Tischplattenstärke von 13 bis 40 mm geeignet und wird an die Schreibtischplatte geklemmt.
- Durch die integrierten Rollen kann er beliebig und ohne Kraftaufwand an der Tischplatte verschoben werden. Das funktioniert auch bei schräggestellter Schreibtischplatte und sorgt so für eine schattenlose Ausleuchtung der Arbeitsfläche.
- Leuchtmittel austauschbar



2002196/EC-WEEE



# 101 Flexlight



## Stellmaß Flexlight:

↔ 62 cm

↕ 42 cm

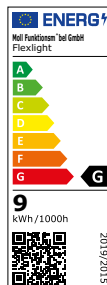

## Produktmerkmale

- Die Flexlight hat 2 bewegliche Schwannenhäuse, die maximale Flexibilität bei der Einstellung der Schreibtischleuchte ermöglichen.
- Leuchtenkopf mit 40 LEDs der Energieeffizienzklasse: G; 85 % Energieeinsparung gegenüber einer 90-W-Glühbirne; nomineller Lichtstrom 690 Lumen; Nennleistungsaufnahme 10 W; Farbtemperatur 3500 K; Nennlebensdauer 25.000 h
- Einschalttaste mit zusätzlicher Nachtlichtfunktion, die auf Tastendruck die Farbe wechseln kann. Bei Bedarf ist diese Funktion auch abschaltbar.
- Die Beleuchtung ist über eine Sensortaste flimmerfrei und stufenlos von 100 % bis 5 % dimmbar.
- Das Kugelgelenk am Klemmfuß erlaubt es, den Leuchten-Reflektor bedarfsgerecht auf jede Stelle am Schreibtisch einzustellen. Einzigartig: Sie hält auch bei schräggestellter Tischplatte stabil ihre eingestellte Position. Der Klemmfuß ist für eine Plattenstärke von 13 bis 25 mm ausgelegt.

## Inklusive

- USB Ladestation – mit 2 USB-Ausgängen versehen



2002196/EC-WEEE

102 L7



### Stellmaß L7:

↔ 62 cm

↕ 42 cm

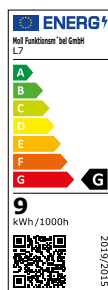

## Produktmerkmale

- Die L7 hat 2 bewegliche Schwanenhäse, die maximale Flexibilität bei der Einstellung der Schreibtischleuchte ermöglichen.
- Der Leuchtensockel bietet durch sein Gewicht einen sicheren Stand der Leuchte. Zusätzlich integriert sind zwei praktische Stiftrinnen für Schreibutensilien.
- Leuchtenkopf mit 40 LEDs der Energieeffizienzklasse: G; 85 % Energieeinsparung gegenüber einer 60-W-Glühbirne; nomineller Lichtstrom 690 Lumen; Nennleistungsaufnahme 10 W; Farbtemperatur 3500 K; Nennlebensdauer 25.000 h
- Einschalttaste mit zusätzlicher Nachtlichtfunktion, die auf Tastendruck die Farbe wechseln kann. Bei Bedarf ist diese Funktion auch abschaltbar.
- Die Beleuchtung ist über eine Sensortaste flimmerfrei und stufenlos von 100 % bis 5 % dimmbar.

## Inklusive

- USB Ladestation – mit 2 USB-Ausgängen versehen



2002196/EC-WEEE

„Behalte den Durchblick.“



# Spoiler Warnung

**Das moll-Gefühl: Hier verraten wir, woher es kommt.**

Nehmen wir einmal an, Sie suchen für Ihr Kind einen geeigneten Schreibtisch. Und nehmen wir einmal an, Sie gehen den richtigen Weg: in den spezialisierten Fachhandel, der qualifiziert berät. Und nehmen wir weiter an, dort stünde ein schönes Exemplar von moll. Ihr Kind setzt sich dran. Richtet sich ein. Probiert aus. Schaut hier. Guckt dort. Während Sie prüfen, fühlen, greifen, die Höhenverstellung ausprobieren, Verarbeitung checken, Sicherheit kontrollieren. Und dann strahlt Ihr Kind Sie an. Und Sie schmunzeln zurück. Dann haben Sie es beide erlebt – das moll-Gefühl.

Das Gefühl, das alles passt. Das sich nur einstellt, weil tatsächlich alles passt: Seit nahezu 100 Jahren gibt es moll. Seit über 45 Jahren testen und forschen wir an unseren höhenverstellbaren Funktions-Kindermöbeln. Mit viel Erfahrung und geschärftem Blick für das, was wesentlich ist. Mit Innovationskraft und intensivem Streben nach der noch besseren Funktion, der noch raffinierteren Lösung, der noch besseren Verarbeitung.

Alles das kann ihr Kind nicht wissen, aber spüren. Und so wird es vielleicht noch schneller zum moll-Fan als Sie. Obwohl „Made in Germany“-Fertigung, Servicequalität und Wiederverkaufswert Sie vermutlich noch schneller überzeugen. Aber wir wollen ja nicht zu viel verraten...

# Checkliste

## für den perfekten Lernplatz:

### Kinderschreibtisch:

- o Schnelle und einfache Höhenverstellung
- o Große Arbeitsplatte mit Schrägstellung
- o Leichte Schrägstellung der Tischplatte (mind. 16°)
- o Ausreichende Beinfreiheit
- o Gegen Schmutz und Kratzer beständige Oberflächen
- o Modular erweiterbares Tischsystem (Additions) für wachsenden Platzbedarf
- o Verwendung schadstofffreier Materialien
- o Geprüfte Sicherheit und Ergonomie, von unabhängigen Prüfinstituten zertifiziert
- o Einfache und schnelle Montage
- o Zeitloses Möbel-Design
- o Langlebig und wertbeständig
- o Mind. 5 Jahre Qualitäts- u. Nachkaufgarantie

### Kinderdrehstuhl:

- o Fester Stand durch ein 5-armiges-Fußkreuz mit leicht gebremsten Rollen, optional mit Gleitern
- o Blockierbares Drehlager
- o Ergonomische Sitz-/Lehnen-Eigenschaften
- o Sitzhöhe, Sitztiefe und Rückenlehne sind einzeln auf individuelle Körperproportionen einstellbar
- o Dynamisch bewegliche Sitz- und Rückenlehne
- o Verwendung schadstofffreier Materialien
- o Hochwertige, wechselbare Bezüge für Sitz- und Rückenpolster mit Öko-Zertifizierung
- o Geprüfte Sicherheit und Ergonomie, von unabhängigen Prüfinstituten zertifiziert
- o Einfache und schnelle Montage
- o Mind. 5 Jahre Qualitätsgarantie



Stabiles und sicheres 5-armiges-Fußgestell

**Seit 1974 entwickelt und produziert moll, ausgerichtet  
an höchsten Qualitätsstandards, durchdachte und  
ergonomische Lern- und Arbeitsplätze für Klein und Groß.**

## Service

T: +49 (0) 7335 181-180

E: [verkauf@moll.world](mailto:verkauf@moll.world)

moll Funktionsmöbel GmbH

Rechbergstraße 7

73344 Gruibingen

[www.moll.world](http://www.moll.world)